

**SABARAGAMUWA PROVINCIAL DEPARTMENT OF EDUCATION****சபரகமுவ மாகாண கல்வித் திணைக்களம்**

தரம்-12 (வணிகப்பிரிவு)

இரண்டாம் தவணைப் பரீட்சை – 2019

**வணிகக்கல்வி I  
Business Studies I**கல்விப் பொதுத் தராதரப் பத்திர(உயர் தர)ப் பரீட்சை  
General Certificate of Education (Adv. Level) Examination**இரண்டு மணித்தியாலங்கள்**  
Two hours**அறிவுறுத்தல்கள் :-**

- எல்லா வினாக்களுக்கும் விடை எழுதுக.
- விடைத் தாளில் தரப்பட்ட இடத்தில் உமது **சுட்டெண்ணை** எழுதுக.
- 01 தொடக்கம் 30 வரையான வினாக்களுக்கு (1), (2), (3), (4), (5) என எண்ணிடப்பட்ட விடைகளில் **சரியான** அல்லது **மிகச் சரியான** விடைகளை தேர்ந்தெடுத்து **அதனைக் குறித்து நிற்கும் கூற்றில் இடுக**

01. பின்வரும் மனித தேவைகள் மற்றும் விருப்பங்கள் தொடர்பிலான சில குணம்சங்கள் ஆகும்.

A – வரையறுக்கப்படாதவை

D - உயிர் வாழ்வதற்கு அத்தியாவசியமானவை

B – உருவாக்கக்கூடிய ஆற்றல் கொண்டவை

E - வரையறுக்கப்பட்டவை

C – பலவகைப்பட்டவை

F - பொதுவானவை

மேலே தரப்பட்டுள்ளவற்றுள் மனித விருப்பங்களுக்கான குணம்சங்களை மட்டும் கொண்டுள்ள தொகுதிளை தெரிவு செய்க.

1. A,B,D

2. A,B,C

3. A,C,E

4. B,D,E

5. B,D,F

(.....)

02. பின்வரும் அட்டவணையில் X நிரலானது ஊடகத்துறை தொடர்பிலான அக்கறையுடைய சில தரப்பினரையும் Y நிரலானது அவர்களது அக்கறைக்கான சில காரணங்களையும் எடுத்துக்காட்டுகிறது.

X	Y
A நிருபர்கள்	1. ஊடகத் தொழில் வாண்மையாளர்களுக்கான உரிமைகளை உறுதி செய்வதற்கு
B பொதுமக்கள்	2. தகவல்களை சேகரிப்பதற்கு
C அரசாங்கம்	3. தகவல்களை முகாமை செய்வதற்கு
D ஊடகவியலாளர்களின் சங்கம்	4. தகவல்கள் ஊடக விழிப்படையச் செய்வதற்கு
E ஊடக நிருவனங்களின் நிர்வாகிகள்	5. தகவல்கள் தொடர்பான கொள்கைகளை உருவாக்குவதற்கு

அக்கறையுடைய தரப்பினரையும் அவர்களது அக்கறைக்கான காரணங்களையும் சரியாக இணைத்து காட்டும் தொகுதியைத் தெரிவுசெய்க.

1. A-1,B-2,C-5,D-3,E-4

2. A-2,B-4,C-5,D-1,E-3

3. A-5,B-2,C-3,D-4,E-1

4. A-1,B-3,C-4,D-5,E-2

5. A-3,B-1,C-2,D-4,E-5

(.....)

03. பின்வருவன வணிகம் ஒன்று தொடர்பான சூழல்சார் காரணிகளது சில போக்குகள் ஆகும்.

- பொருளாதார விலை மட்டத்திலான அதிகரிப்பு
- தொழில் தருனர் - தொழில் பெறுனர் முரன்பாடுகளில் அதிகரிப்பு
- போட்டியில் அதிகரிப்பு
- தொழில் பெறுனர் திரும்பலில் குறைவு
- நிறுத்தி வைத்த உழைப்புக்களில் குறைவு
- நுகர்வோர் சங்கங்களின் பலத்தில் அதிகரிப்பு
- மூலப்பொருட்கள் வீணாகுவதில் குறைவு
- வயது முதிர்ந்தோர் சனத்தொகையில் அதிகரிப்பு

மேலே தரப்பட்டுள்ளவற்றுள் அகச்சூழல் காரணிகளின் போக்குகளை மட்டும் கொண்டுள்ள தொகுதி யாது?

1. A,B,C,D
2. A,D,E,G
3. B,C,E,H
4. B,D,E,G
5. C,F,G,H

(.....)

04. சாமந்தி என்பவர் வெதுப்பக உற்பத்தி பொருட்களைக் கொள்வனவு செய்து விற்பனை செய்வதற்காக “சாமந்தி ஹோட்டல்” என்னும் வணிகத்தை மாகாண சபையின் அனுமதியுடன் ஆடைத்தொழிற்சாலை ஒன்றுக்கு அண்மையுள்ள தனது வீட்டில் தாபித்தார். இவர் இரு வேலையாட்களை வேளைக்கு அமர்த்தியிருந்தவுடன் ஹோட்டலின் முகாமையைத் தனது மகனிடத்தில் ஒப்படைத்திருந்தார்.

இதன்படி சாமந்தியின் வணிகத்தில் அக்கறையுடைய தரப்பினரின் எண்ணிக்கை.

1. 3
2. 4
3. 5
4. 6
5. 7

(.....)

05. வணிக நிறுவனம் தனது போட்டியாளர்களைக் கருத்திற் கொண்டு உருவாக்கும் ஓர் ஒழுக்க நெறி.

1. சகல ஊழியர்களையும் சரியாக நடத்துதல்
2. விளம்பரப்படுத்தலின் போது ஏனைய வணிகங்களின் பெயருக்குக் களங்கம் ஏற்படுத்தாதிருத்தல்
3. சமய குறியீடுகளை வணிக நடவடிக்கைகளுக்காக பயன்படுத்தாதிருத்தல்
4. உயர்தரமுடைய பொருட்களை வழங்குதல்
5. முதியோரை கனம் பண்ணுதல்

(.....)

06. பின்வருவனவற்றுள் எதனை ஓர் அரசாங்க வரி வருமானமாக கருத்திற்கொள்ள முடியும்.?

1. சாரதி அனுமதிப்பத்திர கட்டணங்கள்
2. புகையிரத கட்டணங்கள்
3. இறைவரி கட்டணங்கள்
4. தபாற்கட்டணங்கள்
5. வங்கி கட்டணங்கள்

(.....)

07. பின்வருவன நுகர்வோர் பாதுகாப்பு தொடர்பான சில முக்கியமான விடயங்கள் ஆகும்.

- நியாயமான பணப் பெறுமதியில் பொருட்களை கொள்வனவு செய்வதற்கான ஆற்றல்
- வியாபார நெறிமுறையற்ற நடவடிக்கைகளுக்கெதிராக சட்டரீதியான பாதுகாப்பை பெறுவதற்கான ஆற்றல்
- வாடிக்கையாளர் நம்பிக்கையை கட்டியெழுப்புவதற்கான ஆற்றல்
- இலாபத்தை உச்சப்படுத்துவதற்கான ஆற்றல்
- நன்மதிப்பை உயர்த்துவதற்கான ஆற்றல்
- பொருட்களை எதிர்பார்க்கப்பட்ட நியமங்களையும் பாதுகாப்புத் தேவைப்பாடுகளையும் உறுதிப்படுத்துவதற்கான ஆற்றல்

மேலே தரப்பட்டவற்றுள் வாடிக்கையாளருக்கு மட்டும் பொருந்தக்கூடிய சரியான இணைப்பை காட்டும் விடையை தெரிவு செய்க.

1. A,B,E
2. A,B,F
3. A,C,D
4. C,D,E
5. C,D,F

(.....)

08. மனிதத் தேவைகள் மற்றும் விருப்பங்கள் தொடர்பில் சரியான கூற்று எது?

1. நபர் ஒருவர் வரையறுக்கப்படாத தேவைகளையும் வரையறுக்கப்பட்ட விருப்பங்களையும் கொண்டுள்ளார்.
2. வணிகர் ஒருவர் தேவைகளை உருவாக்க முடியும் ஆனால் விருப்பங்களை உருவாக்க முடியாது
3. தேவைகள் பொதுவானவையாக காணப்பட்டபோதும் விருப்பங்கள் நபருக்கு நபர் வேறுபட்ட கூடும்.
4. அன்பு, உணவு, பாதுகாப்பு மற்றும் தொழில்நுட்பக்கல்வி என்பன தேவைகளுக்கான சில உதாரணங்களாகும்.
5. விருப்பங்களைத் திருப்தி செய்வதற்காக நபர் ஒருவர் உற்பத்திப்பொருளை தெரிவுசெய்தல் தேவை எனப்படும்.

(.....)

09. எந்தவொரு நிறுவனத்துடன் சம்பந்தப்படாத ஒரு பொதுவான குணம் சம்.

1. வளங்களின் பயன்பாடு
2. மனிதத் தேவைகளையும் விருப்பங்களையும் புர்த்தி செய்தல்
3. பொருட்கள் சேவைகளின் விநியோகம்
4. இலாபம் உழைத்தலை உத்தேசமாக கொண்டு இயங்குதல்
5. அரசாங்க கொள்கைகள் மற்றும் பிரமாணங்களைப் பின்பற்றுதல்

(.....)

10. உற்பத்தி பொருள் வகைப்படுத்தல் பாய்ச்சலையும் அதற்கான உதாரணத்தையும் மிகச்சரியாக எடுத்துக்காட்டும் விளக்கப்படம் எது?

1. தொட்டுணரக்கூடியவை → பொருட்கள் → நீண்ட வாழ்வுதன்மை கொண்டவை → மோட்டார் வாகனம்
2. தொட்டுணரக்கூடியவை → பொருட்கள் → நுகர்வோர் சேவை → போக்குவரத்து
3. தொட்டுணரமுடியாதவை → சேவை → நேர்சேவை → வங்கிகள்
4. தொட்டுணரமுடியாதவை → பொருட்கள் → பயன்பாட்டு அடிப்படை → தளபாடங்கள்
5. தொட்டுணரக்கூடியவை → பொருட்கள் → பயன்பாட்டு அடிப்படை → காப்புறுதி

(.....)

11. வணிகச் சூழல் சார் விசைகள், காரணிகள் மற்றும் அவற்றின் செல்வாக்குகளை சரியாகக் குறிப்பிடப்படும் கூற்று எது?

1. வணிகமொன்றின் கணிணி இயக்குநர்கள் அகக் காரணியாகக் காணப்படுவதுடன் அவர்களின் திறன்கள் தொடர்பான பற்றாக்குறையானது வணிகத்துக்கு அச்சுறுத்தலாகக் காணப்படுவகின்றது.
2. போட்டியாளர்களின் அதிகரிப்பானது வணிகமொன்றுக்கு அச்சுறுத்தலாகக் காணப்படுவதுடன் அது அண்மித்த வெளிவாரி சூழலின் ஒரு விசையாக காணப்படுகின்றது.
3. வெளிநாட்டு நாணயமாற்று வீதம் குறைவடைதலானது ஏற்றுமதியாளருக்கு ஒரு வாய்ப்பாக காணப்படுவதுடன் அது அண்மித்த வெளிவாரி சூழலின் ஒரு விசையாகக் காணப்படுகின்றது.
4. நிதி நிறுவனங்கள் பேரண்ட சூழலின் ஒரு விசையாக காணப்படுவதுடன் அவற்றிடையே காணப்படும் கடுமையான போட்டி வணிகங்களுக்கான ஒரு வாய்ப்பாக காணப்படுகின்றது.
5. நிறுவனம்சார் கட்டமைப்புக்குள்ளேயான சரியான தொடர்பாடலானது நிறுவனத்துக்கான பலமாக காணப்படுவதுடன் அது அண்மித்த வெளிவாரிச் சூழலின் ஒரு விசையாக காணப்படுகின்றது.

(.....)

12. பின்வருவன நுகர்வோர் பாதுகாப்பனுடாக கிடைக்கும் சில அனுகூலங்கள் ஆகும்.

- A. கொடுப்பனவு பெறுமதிக்கு சமமாக பொருட்களை நுகர்ச் செய்ய முடிதல்
- B. நுகர்வோர் நம்பிக்கையை பெற்றுக்கொள்ள முடிதல்
- C. உற்பத்தி பொருள் மேம்படுத்தல் கிரயத்தை குறைத்துக்கொள்ளல்
- D. உற்பத்திப்பொருளின் தரங்களை உறுதிப்படுத்தல்
- E. விற்பனை புரள்வை அதிகரித்துக் கொள்ள முடிதல்
- F. வியாபார நெறிமுறையற்ற செயல்களுக்கு எதிராக செயற்பட முடிதல்

மேலே தரப்பட்டவற்றுள் வணிகர் ஒருவருக்கு மட்டுமான நலன்களை உள்ளடக்கியுள்ள விடை எது?

1. ABC
2. ADF
3. BCE
4. BCF
5. BDF

(.....)

13. மூசு என்பவர் சொற்பொழிவுற்ற விருப்பமுடையவர். வழமையாக அவரது சொற்பொழிவுகள் நீண்டதாக காணப்படும். அவர் தனது சொற்பொழிவுகளில் மிகவும் சிக்கலான சொற்களை பயன்படுத்துவதுடன் சில வேளைகளில் மக்களை தரக்குறைவாகவும் பேசுவார். இவர் தனது அபிப்பிராயத்தை மிகவும் உறுதியாக வெளியிடுவார். ஆனால் சில தகவல்களை பிழையானவையாக இருக்கும். ஆயினும் அவரது சொற்பொழிவாற்றும் பாங்கு மிகவும் கவர்ச்சிகரமானதாகும்.

மேலே தரப்பட்ட தகவல்களின்படி மூசுவினால் பயனுதியான தொடர்பாடலின் எத்தனை குணம்சங்கள் மீறப்பட்டுள்ளன.

1. 1      2. 2      3. 3      4. 4      5. 5

(.....)

14. கீழே தரப்பட்டுள்ள அட்டவணையில் X நிரலில் சர்வதேச தரங்கள் சிலவும் Y நிரலில் அவற்றினால் உள்வாங்கப்படும் துறைகளும் காட்டப்பட்டுள்ளன.

X	Y
A) ISO 9001	1. ஓழங்கமைக்கப்பட்ட சுகாதாரமும் பாதுகாப்பும் பற்றிய முகாமைத்துவ துறை
B) ISO 14001	2. உணவு பாதுகாப்பு முகாமைத்துவ துறை
C) ISO 22000	3. அமைப்பினால் சூழல் முகாமைத்துவத் துறை
D) OHSAS 18001	4. அமைப்பினால் தர முகாமைத்துவத்துறை

1. A-1,B-2,C-3,D-4      2. A-3,B-4,C-2,D-1      3. A-2,B-3,C-4,D-1  
4. A-4,B-3,C-1,D-2      5. A-4,B-3,C-2,D-1

(.....)

15. கீழ்வரும் விடயங்களுள் நிதிக்கொள்கையுடன் தொடர்புடையது எது?

1. வருமானவரி வீதத்தை உயர்த்துதல்
2. அரசு நடைமுறைச் செலவை குறைத்தல்
3. வட்டி வீதத்தை உயர்த்துதல்
4. வருடாந்த வரவு செலவுத் திட்டத்தில் பற்றாக்குறையைக் குறைத்தல்
5. அரசு முதலீட்டுச் செலவை உயர்த்துதல்.

(.....)

16. கீழே தரப்பட்டவற்றுள் கைத்தொழிற்பொருட்களின் கூறு எனக் கருதக்கூடியது எவை?

1. வசதிப்பண்டம் / மூலப் பொருளும் உதிரிபாகமும்/ மூலதனப் பொருள்
2. மூலப் பொருளும் உதிரிப்பாகமும்/ மூலதனப் பொருள்/ கடைப்பொருள்
3. மூலப் பொருளும் உதிரிப்பாகமும்/ மூலதனப் பொருள் / வழங்கலும் வணிக சேவைகளும்
4. வணிகப் பொருள்/ மூலப் பொருள் / மூலதனப் பொருள்
5. தனிச்சிறப்புப் பொருள் / மூலப் பொருள் / மூலதனப் பொருள்

(.....)

17. அரசாங்கத்தின் பொருளாதார கொள்கை(ளுள் ஒன்றான இறைக்கொள்கை என்பதனால் கருதப்படுவது?
1. வட்டி வீதமும் கடன் கட்டுப்பாடும் தொடர்பான கொள்கை
  2. வரியும் அரசு செயலும் தொடர்பான கொள்கை
  3. அந்நியச் செலவணியும் பணநிரம்பலும் தொடர்பான கொள்கை
  4. பணநிரம்பலும் கடன் கட்டுப்பாடும் தொடர்பான கொள்கை
  5. வரியும் இறக்குமதிக் கட்டுப்பாடும் தொடர்பான கொள்கை. (.....)
18. இலாபமீட்டும் நோக்கம்,பரஸ்பர முகவராண்மை, சட்டரீதியான தனிமனித அந்தஸ்து என்பவற்றை கொண்ட வணிக அமைப்பு வகைகளை ஒழுங்கு முறையில் கொண்ட சரியான விடைத்தொகுதி
1. பங்குடைமை / வரையறுக்கப்பட்ட கம்பனி / அரசுகம்பனி
  2. தனியார் உவமைவணிகம் / பங்குடைமை/ அரசு கூட்டுத்தாபனங்கள்.
  3. பங்குடைமை/அரசு கூட்டுத்தாபனங்கள் / வரையறுக்கப்பட்ட கம்பனி
  4. அரசு கூட்டுத்தாபனங்கள் / அரசு கம்பனிகள் / பங்குடைமை
  5. அரசு கூட்டுத்தாபனங்கள் / பங்குடைமை/ தனியார் / உடமை வணிகம் (.....)
19. மின்சார இயலளவு 50 கிலே வாட்ஸ் அம்பியரை விடக் குறைவாக பயன்படுத்தப்படும் வணிகங்கள் இலங்கையில் சிற்றளவு வணிகங்களாகும் எனும் நியதிகளினப்படையில் சிற்றளவு வணிகங்களை வகைப்படுத்திய நிறுவனம்
1. கைத்தொழில் அபிவிருத்தி சபை (IDB)
  2. சிறிய கைத்தொழிற் திணைக்களம் (SID)
  3. குடிசன புள்ளி விபரத் திணைக்களம் (SD)
  4. இலங்கை மத்திய வங்கி (CBSL)
  5. கைத்தொழில் அபிவிருத்தி திணைக்களம் (IDD) (.....)
20. தற்போது இலங்கை அரசாங்கத்திற்கு மிகவும் உயர்வான வருமானத்தை பின்வரும் வரிகளில் எது தருகின்றது.
1. பெறுமதி சேர் வரி (VAT)
  2. சுங்கத் திர்வை
  3. கலால் வரி
  4. கூட்டுறு வரி
  5. வருமான வரி (.....)
21. பங்குடைமையுடன் தொடர்புபட்ட வகையில் சரியான கூற்றைத் தெரிவு செய்க.
1. பங்குடைமை உடன்படிக்கை எப்பொழுதும் எழுத்து வடிவில் காணப்பட வேண்டும்.
  2. சகல பங்காளர்களும் வணிக செயற்பாட்டிவ் ஆர்வமாக இயங்க வேண்டும்.
  3. ஒரு உடன்படிக்கை இல்லாமல் கூட பங்குடைமையொன்று காணப்பட முடியும்.
  4. குறிப்பாக ஒரு வணிகத்தை நடத்த பங்காளர்கள் இணங்கிக் கொள்ளல் வேண்டும்.
  5. பங்குடைமையில் சட்ட ரீதியான ஆளுமை காணப்படுகின்றது. (.....)

22. பின்வருவனவற்றில் தனியுடமை வணிகத்தின் அனுகூலம் எது?

1. வரையறுத்த பொறுப்பு
2. வரையறுக்காத பொறுப்பு
3. நீண்டகாலம் தொழிற்படும் தன்மை
4. மூலதனத்தைப் பெற முடிதல்

5. இலகுவாக உருவாக்க அல்லது ஒழுங்குபடுத்த முடிதல். (.....)

23. பின்வரும் அட்டவணையில் வணிக அமைப்புக்களும் அவற்றுடன் தொடர்புடைய சட்டங்களும் தரப்பட்டுள்ளன.

வணிக அமைப்புக்கள்	தொடர்புடைய சட்டங்கள்
1. தனிவியாபார அமைப்பு	A. 2007 ஆம் ஆண்டு 7ம் இலக்க கம்பனி சட்டம்
2. பங்குடமை அமைப்பு	B. 1972 ஆம் ஆண்டு 5ம் இலக்க கூட்டுறவுச் சட்டம்
3. வரையறுக்கப்பட்ட அரசாங்க கம்பனி	C. 1840 ஆம் ஆண்டு மோசடி தடுப்புச் சட்டம்
4. பலநோக்குக் கூட்டுறவுச் சங்கங்கள்	D. பராளுமன்ற, பொது விசேட சட்டம்
5. கூட்டுத்தாபனங்கள்	E. வியாபார பெயர்ப் பதிவுச் சட்டம்

இவற்றை இணைத்தால் கிடைக்கும் சரியான விடைத் தொகுதி.

1. 1E,2C,3A,4B,4D    2. 1A,2B,3C,4D,4E    3. 1A,2B,3C,4E,4D
4. 1A,2C,3B,4D,4E    5. 1D,2A,3B,4E,4C (.....)

24. முயற்சியாண்மை அபிவிருத்தியில் செல்வாக்குச் செலுத்தும் சூழல் காரணிகள் அடங்கிய தொகுதியை தெரிவு செய்க.

1. கல்வி மட்டம் / குடும்பப் பின்னணி / அர்ப்பணிப்பு / சட்டப்பின்னணி
2. கல்வி மட்டம் / அர்ப்பணிப்பு / போட்டித்தன்மை / சட்டப்பின்னணி
3. அனுபவம் / அர்ப்பணிப்பு / முன்மாதிரியான நடத்தை / குடும்பப் பின்னணி
4. பொருளாதார கொள்கை / சட்டப் பின்னணி / உட்கட்டமைப்பு வசதிகள் / போட்டித்தன்மை
5. பெற்றோர் எதிர்ப்பார்ப்பு / இணையத் தொடர்பு / முன்மாதிரியான நடத்தை / பொருளியல் கொள்கை

(.....)

25. கூட்டுறவு நிறுவனம் தொடர்பாக அட்டவணை X ஐ அட்டவணை Y உடன் பொருத்துக.

X	Y	
1. விரும்பியவாறு சேரல் விலகல்	A- ஜனநாயகம்	
2. அங்கத்தவர்கள் சமமான (ஒரு) வாக்கைப் பிரயோகித்தல்	B. சமத்துவம்	
3. சமூக நலன்களை அபிவிருத்தி செய்தல் அங்கத்துவம்	C. சுய	
4. அங்கத்தவர்கள் வேறுபாடுகள் இன்றி இணைதல்	D. நம்பிக்கை	
5. அங்கத்தவர்கள் ஒன்றிணைந்து தொழிற்படல்		
1. 1-A, 2-B, 3-C, 4-D, 5-E	2. 1-B, 2- C, 3-D, 4- E, 5A	3. 1-C, 2-A, 3-E, 4- B, 5-D
4. 1-D, 2-E, 3-A, 4-B, 5-C	5. 1-E, 2-D, 3-C, 4-B,5-A	

26. கம்பனியின் ஆண்டு விபரத்திரட்டு என்பதன் கருத்து.

1. கம்பனியின் ஆண்டுப் பொதுக்கூட்டத்தின் பின் கம்பனிப் பதிவாளருக்கு அனுப்பப்படும் ஆவணம்
2. கம்பனி ஆண்டுப் பொதுக்கூட்டத்தின் பின் பங்குதாரர்களுக்கு பின் பங்குதாரர்களுக்கு அனுப்பும் ஆவணம்
3. ஆண்டு காலப்பகுதியில் கம்பனியில் இடம்பெற்ற விடயங்களை உள்ளடக்கி கம்பனிப்பதிவாளருக்கு அனுப்பும் ஆவணம்
4. கம்பனி இயக்குனர்சபைக் கூட்டத்தின் பின் கம்பனிப் பதிவாளருக்கு அனுப்பும் ஆவணம்
5. கம்பனியின் பங்குவழங்கல் பற்றி கம்பனிப்பதிவாளருக்கு அனுப்பப்படும் ஆவணம்

27. இந்தியாவின் புகையிரத கட்டுமான தனியார் நிறுவனமொன்றும் இலங்கையின் புகையிரத அபிவிருத்தி சபையும் வடக்கு புகையிர பாதை அபிவிருத்தி தொடர்பில் ஒன்றிணைதல் எவ்வாறு அழைக்கப்படும்

1. நிலைக்குத்தான இணைப்பு
2. கிடையான இணைப்பு
3. கூட்டு முயற்சி
4. உற்பத்திப் பொருள் விரிவாக்கல் இணைப்பு
5. சந்தை வரிவாக்கல் இணைப்பு

28. பின்வரும் அமைப்புக்களில் அங்கத்தவர்களின் இழிவெண்ணிக்கையைக் காட்டும் சரியான தொகுதியைத் தெரிக.

பொதுக்கம்பனி தனியார் கம்பனி			உத்தரவாத்தால் வரையறுத்த கம்பனி	கூட்டுறவுச் சங்கம்
1.	2	2	1	2
2.	1	7	1	2
3.	2	15	2	2
4.	7	50	2	2
5.	1	10	1	2

29. பங்காளர்களின் வகைகளும், அவற்றின் பண்புகளையும் கீழ்வரும் அட்டவணை காட்டுகின்றது.

பங்காளர்	பண்புகள்
1. உறங்கும் பங்காளர்	A. பங்குடமை நிர்வாகத்தில் ஈடுபடாத பங்காளர் என பொதுமக்கள் அறிந்த பங்காளர்.
2. அமைதிப் பங்காளர்	B. பங்குடமையின் வருடாந்த இலாபத்திற்கு ஏற்ப வட்டி வருமானத்தை பெற்றுக்கொள்ளல்.
3. பெயரளவுப் பங்காளர்	C. பங்குடமையின் பங்காளர் என பொதுமக்களால் அறிந்திராத பங்காளர்.
4. போலிப் பங்காளர்	D. தமது நற்பெயரினை பங்குடமையில் பயன்படுத்துவதற்கு உரிமை வழங்கியுள்ள பங்காளர்.
5. வயதடையாப் பங்காளர்	E. பங்குடமை நிர்வாகத்தில் ஈடுபடாத பொறுப்பு வரையறுக்கப்பட்டுள்ள பங்காளர்.

பங்காளர்களையும் அவர்களின் பண்புகளையும் சரியாகக் காட்டும் தொகுதியாக அமைவது?

- 1 - C, 2 - A, 3 - D, 4 - B, 5 - E
2. 1 - D, 2 - A, 3 - C, 4 - B, 5 - E
3. 1 - E, 2 - B, 3 - D, 4 - A, 5 - C
4. 1 - C, 2 - A, 3 - B, 4 - E, 5 - C
5. 1 - A, 2 - D, 3 - B, 4 - E, 5 - C

30. சிறிய வியாபாரம் ஒன்று பின்வருவனவற்றுள் எச்சந்தர்ப்பத்தில் வெற்றிகரமாகச் செயற்பட முடியும்.

1. பேரளவு வியாபாரங்களால் புறக்கணிக்கப்பட்ட சந்தையில் கவனம் செலுத்தவதன் மூலம்
2. பேரளவு வியாபாரங்களினால் வைத்திருக்கப்படும் சந்தையில் நுழைவதன் மூலம்
3. வெளிநாட்டுச் சந்தையில் நுழைவதன் மூலம்
4. நவீன தொழிநுட்பங்களைப் பயன்படுத்துவதன் மூலம்
5. விளம்பரப்படுத்தலையும் விற்பனை மேம்படுத்தலையும் விரிவாக்குவதன் மூலம்.

31. தொடக்கம் 40 வரையுள்ள வினாக்களுக்கு பொருத்தமான சொற்களுடன் வெற்றிடங்களை நிரப்பி விடை எழுதுக.

31. (அ) உருவாக்கப்பட்ட இலக்குகளை அடைவதற்கு செயற்படவேண்டிய விதம் பற்றி வழிக்காட்டப்படும் குறிக்காட்டி..... ஆகும்.

(ஆ) ஒரு கருமத்தை மேற்கொள்ளும்போது செய்யவேண்டியவை எவை? செய்யக்கூடாதவை எவை? என்பவற்றை திட்டவாட்டமாக குறிப்பிட்டு தயாரிக்கும் ஆவணம்..... ஆகும்.

32. (அ) தேவை/விருப்பத்தை புர்த்தி செய்வதற்கு கொண்டிருக்கின்ற இயலுமையை பற்றி நுகர்வோர் மேற்கொள்ளும் கணிப்பீடு ..... என்பதோடு உற்பத்தி பொருளை ....., ..... கொண்டு வேறுப்படுத்தி கொள்ளலாம்.

(ஆ)..... உற்பத்தியில் வணிகங்களை காண முடியாது என்பதோடு அதன் காரணமாக..... ஏற்பட்டதோடு அதன் விளைவாக ..... உற்பத்தி உருவானதோடு இதனால் ..... முறை உருவானது.



33. (அ)பொருட்களுக்கான சேவைகளுக்கு கேள்வியானது .....  
அடிப்படையில் உருவாவதுடன் அது..... ஊடாக ஒரு  
பயனுறுதிமிக்க கேள்வியாக மாற்றமடையும்.

(ஆ)ஒரு நாட்டின் ..... மற்றும்.....  
வணிகங்கள் பங்களிப்பு செய்கின்றன.

34. (அ)உலகலாவிய ரீதியில் உருவாக்கப்படும் முயற்சியான்மை  
..... என்பதோடு சூழல் பாதுகாப்பை உறுதி செய்யும்  
முயற்சியான்மை ..... ஏன அழைக்கப்படும்.

(ஆ)பசுமை உற்பத்தில் பயன்படுத்தப்படும் மூன்று கழிவு முகாமைத்துவ  
நடைமுறைகளாவன ....., ....., .....  
என்பவற்றை குறிப்பிடலாம்.

35. (அ)கம்பனி ஒன்றில் பங்குதாரராவதற்கு கட்டாயமாக நிறைவேற்றப்பட வேண்டிய இரண்டு  
நிபந்தனைகள் ..... உம் ..... ஆகும்.

(ஆ)இலங்கையில் காணப்படும் அங்கீகார வணிகங்களுக்கு இரண்டு உதாரணங்கள்  
..... உம் ..... உம் ஆகும்.

36.(அ)இலாபம் உழைக்கும் நோக்கத்துடன் வணிகம் ஒன்றை நடாத்தி செல்லும் தனி  
நபர்களுக்கிடையே காணப்படும் ..... என  
அழைக்கப்படுவதுடன் இதன் நடவடிக்கைகளை ஆரம்பித்து நடாத்தி செல்ல அதன்  
உறுப்பினர்களால் ஏற்படுத்திக்கொள்ளப்படும் ஓர் உடன்பாடு .....  
எனப்படுவதுடன் இது ....., ....., .....  
..... ஆகிய முறைகளில் தோற்றுவிக்கப்படும்.

(ஆ)கூட்டுறவு அமைப்பில் ஒவ்வொரு அங்கத்தவர்களுக்கும் ஒவ்வொரு வாக்குரிமை  
வழங்கப்படல் வேண்டும் என்பது .....  
என எடுத்துக்காட்டுகின்றது.

37. (அ)நபர் ஒருவர் தனது மகளின் பெயரை பயன்படுத்தி “யசோதா உணவு விற்பனைச்  
சேவை” என்ற வணிகத்தை ஆரம்பிப்பின் அதனை  
..... சட்டத்தின் மூலம்  
..... ல் பதிவு செய்து கொள்ள முடியும்.

(ஆ)சிறந்தவற்றை அமுல்படுத்தும் வகையில் வணிக நடவடிக்கைகளை நல்லவையா  
கெட்டவையா என மதிப்பிடுவது வணிக ..... எனவும். மனித  
மற்றும் இயற்கைச் சூழல் அபிவிருத்தியை நோக்கிய வகையிலான வணிகங்கள்  
சார்பான கடப்பாடுகள் ..... எனவும் அழைக்கப்படும்.

38. (அ)அன்றாட தேவைக்கு பயன்படுத்தாத பண்டங்களை .....  
எனவும் அன்றாட தேவைக்கு பயன்படுத்தப்படுத்த தொடர்ந்து கொள்வனவு செய்யப்படும்  
பண்டங்கள் ..... எனவும் அழைக்கப்படும்.

(ஆ)தனியுடைமையாளர் தனிப்பட்ட வகையில் .....  
கொண்டிருப்பதுடன் வணிகத்தின் ..... அடிப்படையில் வரி  
செலுத்துபவராகவும் காணப்படுகின்றார்.

39. (அ)நிறுவன வணிக நடவடிக்கைகளில் பங்குப்பற்றுவதற்கான .....  
பங்காளர்கள் கொண்டுள்ள அதேசமயம் அவர்கள் ஆர்வத்துடன் வணிக  
நடவடிக்கைகளில் பங்குப்பற்றுவதற்கான ..... கொண்டுள்ளார்கள்.

(ஆ)இடர்களை தாங்கிக்கொண்டு ..... உருவாக்கும் நபர்  
முயற்சியாளர் எனப்படுவதுடன் அவர் எப்பொழுதும் .....  
ஆகக் காணப்படமாட்டார்.

40. (அ)காப்புறுதி ஒப்பந்தமொன்றின் செயற்பாட்டினூடாக உருவாகும் வெளிவாரித்தரப்பினர்  
..... தரப்பினர் எனப்படுவதுடன் இழப்பீட்டுத்தத்துவம்  
..... காப்புறுதியுடன் தொடர்புப்படுவதில்லை.

(ஆ)வேலைப் பிரிப்பின் பெறுபேறு தனிப்பட்டவர்களின் ..... ஐயும்  
மேலதிக உற்பத்திப்பொருட்களின் பறிமாற்றம் ..... ஐயும்  
உருவாக்குகின்றது.

41 தொடக்கம் 50 வரையுள்ள வினாக்களுக்கு பொருத்தமான விடை எழுதுக.

41. அக்கறையுடைய தரப்பினராக அரசாங்கமானது பாடசாலைகளின் மீது அக்கறை  
செலுத்துவதில் செல்வாக்கு செலுத்தும் காரணிகள் நான்கை எழுதுக.

1. ....
2. ....
3. ....
4. ....

42. நுகர்வோரின் பொறுப்புக்கள் நான்கு தருக.

1. ....
2. ....
3. ....
4. ....

43. 1995 ம் ஆண்டு மன்செஸ்டர் மாநாட்டில் பிரகடனப்படுத்தப்பட்ட கூட்டுறவு கோட்பாடுகள்  
நான்கினை குறிப்பிடுக

1. ....
2. ....
3. ....
4. ....

44. பின்வரும் நியமங்களுக்கு பொருத்தமான சான்றுப்படுத்தல் முறைமைகளை எழுதுக.

1. ISO 9001:2015 .....
2. ISO 14001 : 2015 .....
3. ISO 22000 : 2005 .....
4. ISO 26000 .....

45. இலத்திரனியல் வியாபாரம் நிகழும் நான்கு வழிகளைக் குறிப்பிடுக.

1. ....
2. ....
3. ....
4. ....

46. காப்புறுதி செய்ய முடியாத இடர்களுக்கு நான்கு உதாரணங்கள் தருக.

1. ....
2. ....
3. ....
4. ....

47. இலங்கை காப்புறுதி சபையினால் நிறைவேற்றப்படும் நான்கு பணிகளை குறிப்பிடுக.

1. ....
2. ....
3. ....
4. ....

48. நுகர்வு பொருட்களை நான்கு பிரிவுகளாக வகைப்படுத்த முடியும் அவை எவை.

1. ....
2. ....
3. ....
4. ....

49. இலங்கையின் பொருளாதார அபிவிருத்திக்கு சிற்றளவு வணிகங்களின் நான்கு பிரதான பங்களிப்புக்களை குறிப்பிடுக

1. ....
2. ....
3. ....
4. ....

50. வணிகம் ஒன்றுக்கு ஆரம்பம் முதல் இறுதி வரை பல்வேறு வகையான ஆதரவு சேவைகள் தேவைப்படுகின்றன இலங்கையில் அவ்வாறான சேவைகளை வழங்கும் அரசாங்க நிர்வாக கட்டமைப்பு மட்டங்கள் நான்கை பெயரிடுக.

1. ....
2. ....
3. ....
4. ....



இரண்டாம் தவணைப் பரீட்சை - தரம் 13 - 2020

Second Test - Grade 13 - 2020

சுட்டெண் : .....

வணிகக்கல்வி II  
Business Studies II

காலம் : 3 மணி

அறிவுருத்தல் :

ஒரு பகுதியிலிருந்து ஆகக் குறைந்தது இரண்டு வினாக்களையேனும் தெரிவு செய்து ஐந்து வினாக்களுக்கு மாத்திரம் விடையளிக்க.

01. வணிக உலகின் புதிய அலை (The New Wave of the Business World) இலத்திரனியல் வணிகமாகும்”
  - i) அ) “இலத்திரனியல் வணிகம்” என்றால் என்ன என்பதை விளக்கி அது இலத்திரனியல் வர்த்தகத்திலிருந்து எவ்வாறு வேறுபடுகின்றது என்பதை விளக்குக (2 புள்ளிகள்)  
 ஆ) அண்மைக்காலத்தில் உலகில் பெரும்பாலான நாடுகளில் பேரினச் சூழலில் காலநிலை மாற்றங்கள் பல அறிக்கைப்படுத்தப்பட்டுள்ளன. மனிதர்களினால் மேற்கொள்ளப்பட்ட சூழல் அழிவுகளே இதற்குக் காரணமாகும். சூழல் மாசடைதலைக் குறைப்பதற்காக உலக மக்களினால் எடுக்கப்பட்டுள்ள நடவடிக்கைகள் எவை என்பதை விளக்குக. (2 புள்ளிகள்)
  - ii) அ) தனிநபரொருவருக்கு உற்பத்திப் பொருட்களைப் பெற்றுக்கொள்ளக் கூடிய 04 முறைகளைத் தருக. (2 புள்ளிகள்)  
 ஆ) இலத்திரனியல் வர்த்தகக் கொடுக்கல் வாங்கல்களின் 04 பண்புகளைத் தருக. (2 புள்ளிகள்)
  - iii) வணிகத்தின் மீது அக்கறை கொள்ளும் 04 பிரிவினர்களைக் குறிப்பிட்டு, அவர்கள் ஒவ்வொருவரும் அக்கறை காட்டுவதற்கான இரண்டு நோக்கங்களைக் குறிப்பிடுக. (4 புள்ளிகள்)
  - iv) அ) பண்டமாற்று முறையில் காணப்படுகின்ற 04 பிரச்சினைகளைத்தருக. (2 புள்ளிகள்)  
 ஆ) வணிகங்களின் சமூகப்பொருப்பு விரிவான காட்சியொன்றாகும்” இக்காட்சியினுள் பல்வேறு பிரிவினர்கள் கவனத்தில் கொள்ளப்படுகின்றனர். அப்பல்வேறு பிரிவினர்களைக் குறிப்பிட்டு விளக்குக. (2 புள்ளிகள்)
  - v) அ) உற்பத்திப் பொருட்கள் எனும் எண்ணக்கருவை விளக்குக (2 புள்ளிகள்)  
 ஆ) சமூகப்பொறுப்புக்களை நிறைவேற்றுவதினூடாக வணிகமொன்றிற்கு பெற்றுக் கொள்ளக்கூடிய 04 அனுகூலங்களைத் தருக. (2 புள்ளிகள்)
02. i) உணவுப் பொருட்களை உற்பத்தி செய்யும் ஒருவர் தனது உற்பத்திகளின் தரங்களை உறுதிப்படுத்துவதற்காக ஒழுக்க விழுமிய முறைமையொன்றைக் கட்டியெழுப்பும் போது கவனத்தில் கொள்ள வேண்டிய 04 காரணிகளைக் குறிப்பிட்டு அக்காரணிகளை ஏன் கவனத்தில் கொள்ள வேண்டும் என்பதை விளக்குக. (4 புள்ளிகள்)
- ii) அ) அரசின் பொருளாதாரக் கொள்கைகளை நிறைவேற்றிக் கொள்வதற்கு வணிகங்கள் பல்வேறு முறைகளில் பங்களிப்பை வழங்குகின்றன. அவ்வாறு பங்களிப்புச் செய்யும் 04 முறைகளைத் தருக. (2 புள்ளிகள்)  
 ஆ) அரசின் பிஸ்கால கொள்கையானது வணிகங்களில் தாக்கம் செலுத்துகின்ற முறையினை 02 உதாரணங்களுடன் விளக்குக. (2 புள்ளிகள்)
- iii) அ) நுகர்வோர் பாதுகாப்பானது அண்மைக்காலத்தில் முன்னரை விட இன்று மிக அவசியமானதாகக் காணப்படுகின்றது. அதற்கான 04 காரணங்களைத் தருக. (2 புள்ளிகள்)  
 ஆ) தரநியமங்களை நடைமுறைப்படுத்துவது இலங்கைத் தரக்கட்டளைகள் நிறுவனத்தின் கருமங்களிலொன்றாகும். இந்நிறுவனம் தரநியமங்களை நடைமுறைப்படுத்துகின்ற 04 முறைகளைத்தருக. (2 புள்ளிகள்)
- iv) அ) சஜித்தும் அஜித்தும் இம்முறை க. பொ. த (சா.த)ப் பரீட்சை எழுதிய பின்னர் தமது காலத்தை வீணாகக் கழிக்காது ஏதாவது பயனுள்ள வேலையொன்றில் ஈடுபடும் எண்ணத்தில் கருத்துரைப் பிரதேசத்திலுள்ள நண்பரின் வீட்டிலிருந்து “மங்கூஸ்” பழங்களைக் கொள்வனவு செய்து ஒன்று சேர்த்து விற்பனை செய்யும்

வணிகமொன்றை ஆரம்பித்தனர். இப்பழங்களின் பருவகாலம் முடிவடைந்த குறுகிய காலத்தினுள் இந்நண்பர்கள் இருவரும் எதிர்பாராதவாறு கூடுதலான பணத்தை இவ்வணிகத்தின் மூலம் ஈட்டியிருந்தனர். அதன்பின்னர் அவ்வணிகக் கருமம் குறுகிய காலத்தில் நிறைவு செய்யப்பட்டது. இந்நண்பர்கள் இருவரும் ஆரம்பித்த வணிகத்தை குறிப்பிட்டு அதன் இரு பண்புகளைத் தருக.

(2 புள்ளிகள்)

ஆ) மேலே (அ) கூற்றில் தரப்பட்ட சஜித், அஜித் இருவரும் ஆரம்பித்த வணிகம் வெற்றியடைந்தமையால் இருவரும் நீண்டகாலத்திற்கு இவ்வணிகத்தை தொடர்வதற்கு எண்ணுகின்றனர். இதற்காக அவர்கள் சட்டக் கட்டுப்பாடு குறைந்ததும், பதிவு செய்தல் கட்டாயமற்றதும் பொறுப்பு வரையறுக்கப்படாததுமான வணிகமொன்றை ஆரம்பிப்பதற்கு உங்களிடம் ஆலோசனை கேட்கின்றனர். நீங்கள் இவர்களுக்கு முன்மொழியும் வணிகம் எது? நீங்கள் முன்மொழியும் வணிகத்தின் சிறந்த பண்புகளை அவர்களுக்கு விளக்குக.

(2 புள்ளிகள்)

v) சித்தார்த் தனியுரிமை வணிகமொன்றின் உரிமையாளராவார். அவர் தனது வணிகத்தை விட அங்கீகார வணிகமொன்றை நடத்திச் செல்வதன் நன்மைகளை உங்களிடம் கேட்கின்றார்.

அ) அங்கீகார வணிகமொன்றை நடாத்திச் செல்வதன் அனுகூலங்கள் பிரதிகூலங்களை அவருக்கு விளக்குக.

(2 புள்ளிகள்)

ஆ) அங்கீகார வணிகங்களின் பண்புகளுக்கேற்ப அவ்வணிகங்களை வகைப்படுத்திக்காட்டுவதுடன், அவை ஒவ்வொன்றிற்கும் தலா ஒவ்வொரு உதாரணம் தருக.

(2 புள்ளிகள்)

03. i) அ) தனியுரிமை மற்றும் பங்குடமை வணிகங்களைப் பதிவு செய்வது கட்டாயமில்லையாயினும், உரிமையாளரின் பெயரிலன்றி வேறு பெயர்களில் வணிகம் நடாத்தப்படுமாயின் வணிகப் பெயர் கட்டளைச் சட்டத்தின் கீழ் அது பதிவு செய்யப்படல் வேண்டும்.

வணிகம் பெயர்க்கட்டளைச்சட்டத்தை ஆண்டுகளுடன் குறிப்பிட்டு அச்சட்டத்தின் கீழ் பதிவு செய்யும் படிமுறைகளை ஒழுங்கு முறையாக எழுதிக் காட்டுக.

(2 புள்ளிகள்)

ஆ) கூட்டுறவு வணிகத்திற்கும், கூட்டிணைக்கப்பட்ட கம்பனிக்குமிடையிலான ஒற்றுமை, வேற்றுமைகள் தலா 04 தருக.

(2 புள்ளிகள்)

ii. அ) முயற்சியாண்மைச் செயல் முறையினை வரைபடத்தினூடாகத் தருக.

(2 புள்ளிகள்)

ஆ) முயற்சியாண்மையினை பலமுள்ளதாகுவதற்கு அடிப்படையில் மூன்று விடயங்கள் ஒன்றுக்கொன்று தொடர்புபட்டிருந்தல் கட்டாயமானதாகும். அவை எவை?

(2 புள்ளிகள்)

iii. முயற்சியாளர் எப்போதும் முகாமையாளராவார்” எனினும் முகாமையாளர் எப்போதும் முயற்சியாளராக இருக்க மாட்டார்” முகாமையாளருக்கும் முயற்சியாளருக்குமிடையிலான 04 வேறுபாடுகளைத் தருக.

(4 புள்ளிகள்)

iv) அ) உத்தரவுப்பத்திரம் பெற்ற நிதிக்கம்பனிகளின் 04 கருமங்களைத் தருக.

(2 புள்ளிகள்)

ஆ) குத்தகையின் மூலம் வணிகரொடுவருக்குக் கிடைக்கப்பெறுகின்ற 04 அனுகூலங்களைத் தருக.(4புள்ளிகள்)

v) அ) தன்னியக்க வங்கிச் சேவையின் மூலம் வங்கிகளுக்கு கிடைக்கப்பெறுகின்ற 04 அனுகூலங்களைத் தருக.

(2 புள்ளிகள்)

ஆ) காசோலையொன்று மறுக்கப்படுகின்ற 04 சந்தர்ப்பங்களைத் தருக.

(4 புள்ளிகள்)

04. i) ஆயுள் காப்புறுதிக்கும், தீக்காப்புறுதிக்குமிடையில் காணப்படுகின்ற வேறுபாடுகளை குறிப்பிட்டு விளக்குக.

(4 புள்ளிகள்)

ii) அ) காப்புறுதிக்கான நட்டஈட்டுக் கொடுப்பனவின் போது அண்மிய காரணிகள் எவ்வாறு செல்வாக்குச் செலுத்துகின்றது என்பதை விளக்குக.

(2 புள்ளிகள்)

ஆ) தொடர்பாடல் செயல்முறையின் போது பின்னூட்டலின் முக்கியத்துவத்தை விளக்குக.

(2 புள்ளிகள்)

iii) அ) நவீன இலத்திரனியல் முறைகள் 04 இணைக் குறிப்பிட்டு விளக்குக.

(2 புள்ளிகள்)

ஆ) பெரும்பாலான உற்பத்தியாளர்கள் தமது உற்பத்திப்பொருட்களை நுகர்வோர்களுக்கு கிடைக்கச் செய்வதற்காக முகவர்களை பயன்படுத்துகின்றனர். வியாபாரத்திற்கு முகவர்களை பயன்படுத்துவதன் 04 அனுகூலங்களைத் தருக.

(2 புள்ளிகள்)

iv) அ) சுதந்திர வியாபாரத்தில் தாக்கத்தையேற்படுத்துகின்ற வரி அல்லாத தடைகளுக்கான 04 உதாரணங்களைத் தருக.

(2 புள்ளிகள்)

ஆ) பின்வரும் பொருட்களை ஏற்றுமதி செய்யும் போது ஏற்றுமதி அனுமதிப்பத்திரங்களை பெற்றுக்கொள்ள வேண்டிய நிறுவனங்களைத்தருக.

1. தேயிலை

2. காய்கறி, வாசனைப் பொருட்கள், வெற்றிலை

3. தேங்காய், தேங்காய் துருவல், தேங்காய் ஓலையினால் செய்யப்பட்ட உற்பத்திகள். (2 புள்ளிகள்)
4. இரத்தினக்கல் மற்றும் நகைகள் (2 புள்ளிகள்)
- v) வெளிநாட்டு வியாபாரத்தில் வியாபாரச் சங்கங்கள், வியாபார ஒப்பந்தங்கள் மற்றும் சர்வதேச அமைப்புகள் பல்வேறுபட்ட தாக்கங்களை ஏற்படுத்துகின்றன. அவ்வாறான சாதகமான 04 தாக்கங்களைக் குறிப்பிட்டு உதாரணங்களுடன் விளக்குக. (4 புள்ளிகள்)

## பகுதி II

05. i) அ) ஒவ்வொரு நிறுவனங்களினதும் செயற்பாடுகளைக் கட்டுப்படுத்துவதற்காக முகாமையாளர்கள் காணப்படுவதுடன், அவர்களுக்கு குறித்த சட்டரீதியான பெயர்கள் இல்லை. அவர்கள் பணிப்பாளர், நிறைவேற்று அதிகாரிகள், ஆணையாளர் போன்ற பல்வேறு பெயர்களில் அழைக்கப்படுகின்றார்.
- 1) இவ்வாறு நிறுவனமொன்றின் முகாமையாளர்கள் பல்வேறு முறைகளில் வகைப்படுத்துவதற்காகப் பயன்படுத்துகின்ற 03 அடிப்படைகளைத் தருக. (2 புள்ளிகள்)
- ஆ) “ஹென்றி மினட்பேர்ன்ட் ஏற்ப முகாமைத்துவ வகிபாகங்கள் எனப்படுகின்ற கருமங்கள் பிரதானமான மூன்ற தலைப்புக்களின் கீழ் வகைப்படுத்தப்படுகின்றன. அந்த 03 தலைப்புக்களையும் குறிப்பிட்டு ஒவ்வொன்றிற்குமுரிய கருமங்கள் தலா 01 வீதம் தருக. (2 புள்ளிகள்)
- ii) அ) “செய்ய வேண்டியதைச் சரியாகச் செய்வதினூடாக உத்தேச நோக்கங்களை அடைந்து கொள்ளல் முகாமைத்துவம் எனப்படும்”
- வினைத்திறனை அதிகரித்துக்கொள்வதற்காக முகாமையாளருக்கு எடுக்கக் கூடிய இரு நடவடிக்கைகளைத் தந்து விளக்குக. (2 புள்ளிகள்)
- ஆ) திட்டம் என்பதை வரைவிலக்கணப்படுத்தி அது திட்டமிடலிலிருந்து எவ்வாறு வேறுபடுகின்றது என்பதை விளக்குக. (2 புள்ளிகள்)
- iii) அ) நிறுவனமொன்றின் தலைமைத்துவத்திற்கேற்பவே அந்த நிறுவனத்தின் வெற்றி தங்கியுள்ளது, விளக்குக (2 புள்ளிகள்)
- ஆ) அதிகாரம் பொறுப்புக்களை பன்முகப்படுத்தல் என்றால் என்ன என்பதை விளக்கி, பன்முகப்படுத்தலின் நன்மைகளைத்தருக. (2 புள்ளிகள்)
- iv) தொழிற்சாலை பொறி இடஅமைவுத் திட்டமென்றால் என்ன? பொறி இடஅமைவுத்திட்டமொன்றின் அனுகூலங்களைத் தருக (4 புள்ளிகள்)
- v) அ) செயற்பாட்டு முகாமைத்துவத்தின் தரக்கட்டுப்பாடு மற்றும் தரப்பாதுகாப்பு போன்ற இரு கோட்பாடுகளையும் விளக்குக. (2 புள்ளிகள்)
- ஆ) செயற்பாட்டு முகாமைத்துவத்திற்குரிய அடிப்படைக் கருமங்களையும் மற்றும் அவற்றிற்குரிய துணைக் கருமங்களையும் தருக. (2 புள்ளிகள்)
06. i) உற்பத்தி முகாமைத்துவத்தின் முக்கியமான பகுதியொன்றாக பராமரிப்பினைக் குறிப்பிடலாம் விளக்குக (4 புள்ளிகள்)
- ii) அ) உற்பத்தி நிறுவனமொன்றினுள் முறையான பராமரிப்பு மேற்கொள்ளப்படுமாயின் அதன் மூலம் அந்நிறுவனத்திற்கு பெற்றுக் கொள்ளக் கூடிய 04 அனுகூலங்களைத்தருக. (2 புள்ளிகள்)
- ஆ) உற்பத்தி நிறுவனமொன்று தனது உற்பத்திக்கு பயன்படுத்துகின்ற மூலப்பொருளானது விரையில் அழிவடையக் கூடியதாயின் அந்நிறுவனத்திற்குப் பொருத்தமான இருப்புக்கட்டுப்பாட்டு முறையினைக் குறிப்பிட்டு அதன் அனுகூலங்கள் பிரதிகூலங்கள் தலா 02 தருக. (2 புள்ளிகள்)
- iii) அ) உற்பத்தி, உற்பத்தி முகாமைத்துவம் என்பவற்றை சுருக்கமாக விளக்குக. (2 புள்ளிகள்)
- ஆ) உற்பத்தி நிறுவனமொன்றின் உற்பத்திக் கிரயங்கள் சில கீழே தரப்பட்டுள்ளன. அவற்றை நிலையான, மாறும் கிரயம் என வகைப்படுத்திக் காட்டுக.
- |                       |                           |                       |
|-----------------------|---------------------------|-----------------------|
| 1. நேர் பொருள் கிரயம் | 2. சம்பளமும் கூலியும்     | 3. நேர் கூலிக் கிரயம் |
| 4. நிறுவன வாடகை       | 5. நிலையான ஊழியர் சம்பளம் | 6. விற்பனைத்தரகு      |
| 7. கட்டடத் தேய்வு     |                           | (2 புள்ளிகள்)         |
- iv) அ) சந்தைப்படுத்தலுக்கும் விற்பனைக்குமிடையிலான 04 வேறுபாடுகளைத் தருக. (2 புள்ளிகள்)
- ஆ) வணிகமொன்று தனது நோக்கத்தை நிறைவேற்றிக் கொள்வதற்காக பின்பற்ற வேண்டிய அடிப்படைப்பிரவேசமொன்றாக சந்தைப்படுத்தல் எண்ணக்கருவைக் குறிப்பிடலாம். சந்தைப்படுத்தல் எண்ணக்கருக்கள் 04 இணைத்தருக. (2 புள்ளிகள்)
- v) அ) சந்தை துண்டமாக்கலுக்காகப் பயன்படுத்தப்படுகின்ற 04 நியதிகளைக் விளக்குக. (2 புள்ளிகள்)
- ஆ) சந்தை துண்டமாக்கல் சகலதும் உற்பத்தித் திறன் கொண்டதல்ல” உற்பத்தித் திறன் கொண்ட சந்தைத் துண்டமாக்கலுக்கு காணப்படுகின்ற தேவைப்பாடுகள் எவை? (2 புள்ளிகள்)

07. i) “ஏதாவது பொருள் அல்லது சேவையினை சந்தையில் மிகச் சிறப்பாக நிலை நிறுத்துவதன் மூலமே சந்தையினை வெற்றி கொள்ளலாம்”
- அ) சந்தையில் தனது இடத்தினை நிலை நிறுத்துதல் (Market Position) என்றால் என்ன? (2 புள்ளிகள்)  
ஆ) சந்தையில் தனது இடத்தினை நிலை நிறுத்தக் கூடிய இருமுறைகளைத் தருக. (2 புள்ளிகள்)
- ii) நிறுவனமொன்றின் உற்பத்திப் பொருள் கலவை என்றால் என்ன என்பதைத் தெளிவுபடுத்தி அதன் நீளம், அகலம், ஆழம் உள்ளடக்கம் என்பவற்றை உதாரணங்களுடன் விளக்குக. (4 புள்ளிகள்)
- iii) அ) மேம்படுத்தல் கலவையினை பாய்ச்சல் கோட்டு வரைபடம் மூலம் விளக்குக. (2 புள்ளிகள்)  
ஆ) சந்தைப்படுத்தல் தொடர்பாடல் கலவையின் பிரதான மேம்படுத்தல் கருவிகள் 04 ஐக் குறிப்பிடுக. (2 புள்ளிகள்)
- iv) அ) நிதி முகாமைத்துவம் என்றால் என்ன என்பதற்கான வரைவிலக்கணத்தைத் தருக. (2 புள்ளிகள்)  
ஆ) நிதி முகாமைத்துவத்தின் பிரதான கருமங்கள் யாவை? (2 புள்ளிகள்)
- v) “ சிறந்த முறையில் நிதியீட்டம் செய்வதும் அவற்றைச் சிறப்பாக பயன்படுத்துவதும் நிதிமுகாமையாளரின் அடிப்படைப் பொறுப்புக்களாகும்”
- அ) நிதி முகாமையாளரின் 04 கருமங்களைத் தருக. (2 புள்ளிகள்)  
ஆ) வணிகமொன்று நிதியீட்டம் செய்யக் கூடிய உள்ளக, வெளியக நிதியீட்டல் வழிமுறைகளுக்கான உதாரணங்கள் தலா 02 வீதம் தருக. (2 புள்ளிகள்)
08. i) அ) செயற்பாட்டு விகிதம் என்றால் என்ன? விளக்குக. (2 புள்ளிகள்)  
ஆ) வரையறுக்கப்பட்ட கம்பனியொன்றின் தகவல்கள் சில கீழே தரப்பட்டுள்ளன.
- |                             |            |
|-----------------------------|------------|
| 2019.01.01 இல் சரக்கிருப்பு | ரூ. 80,000 |
| 2019 ம் வருடத்தின் கொள்வனவு | ரூ. 60,000 |
| 2019.12.31 இல் சரக்கிருப்பு | ரூ. 30,000 |
- 2019ம் வருடத்தின் கம்பனியின் இருப்புக் புரள்வு வீதத்தைக் கணிக்க. (2 புள்ளிகள்)
- ii) அ) வரையறுக்கப்பட்ட பொதுக்கம்பனியொன்றினை கொழும்பு பங்குப் பரிமாற்றகத்தில் பதிவு செய்யக்கூடிய முன்று முறைகளும் எவை? (2 புள்ளிகள்)  
ஆ) கொழும்பு பங்குப் பரிமாற்றகத்தில் கம்பனிகளைப் பட்டியல்படுத்தும் போது பயன்படுத்தப்படுகின்ற பலகைகளைக் குறிப்பிட்டு அதில் ஒன்றை விளக்குக. (2 புள்ளிகள்)
- iii) வரையறுக்கப்பட்ட சாகிப் மற்றும் சிறாப் கம்பனிகள் இரண்டினதும் நிதித்தகவல்களில் சில பின்வருமாறு.
- |                      | சாகிப்(ரூ) | சிறாப்(ரூ) |
|----------------------|------------|------------|
| முதலிடப்பட்ட மூலதனம் | 300,000    | 120,000    |
| விற்பனை              | 600,000    | 360,000    |
| தேறிய இலாபம்         | 60,000     | 40,000     |
- மேலே தரப்பட்ட சாகிப், சிறாப் கம்பனிகள் இரண்டினதும் இலாபத்தன்மை விகிதத்தைக் கணிப்பிட்டு மிகவும் சிறந்த வணிகம் எது என்பதைச் சுட்டிக் காட்டுக. (4 புள்ளிகள்)
- iv) அ) மனித வளத்திட்டமிடல் என்றால் என்ன? விளக்குக (2 புள்ளிகள்)  
ஆ) மனித வளத்திட்டமிடல் செயன்முறையின் படிமுறைகளை முறையாகத் தருக. (2 புள்ளிகள்)
- v) ஊழியர் ஈர்ப்புச் செயன்முறையின் படிமுறைகளை முறையாகத்தந்து விளக்குக. (2 புள்ளிகள்)

















**Provincial Department of Education  
Northern Province**



**General Certificate of Education (Adv.Level) Examination  
Practice Examination 2019 - March  
Business Studies I**

**Grade 13 (2019)**

**Time: 2 Hours**

**Instructions:**

- Answer *all* the questions on this question paper itself.
- Write your **Index Number** clearly in the space provided above.
- Select the correct answers for the questions No. 1 – 30 and write its number on the dotted lines given.
- Write short answers for the questions No. 31 – 50 on the dotted lines given.
- Each question carries **two** marks.

**Index Number:.....**

For examiner's use only	
Q.Nos.	Marks
1 – 30	
31 – 50	
<b>TOTAL</b>	

01. Business can be classified into primary, secondary and tertiary on based on the nature of production. Select the most suitable answer which includes only tertiary production.

- (1) Agriculture, farming, Mining and quarrying
- (2) Manufacturing, Construction, Mining and quarrying
- (3) Manufacturing, Mining and quarrying, Water collection, treatment and supply
- (4) Electricity, gas, steam and air conditioning supply, Water collection, treatment, and supply ,Food and beverages
- (5) Agriculture, farming , forestry, fishing (.....)

02. X column includes the functions of the business and Y column includes the suitable examples for them.

X - Functions	Y - Example
1. Administration	A. Quality control
2. Production	B. Advertisement
3. Marketing	C. Preparing labour files
4. Financing	D. Training of employees
5. Human resource activities	E. Utilizing capital

Select the most suitable answer which denotes the examples in Y column according to the order of functions in X column.

- (1) A, C, D, E, D
- (2) B, C, A, E, D
- (3) C, A, B, E, D
- (4) C, A, B, D, E
- (5) D, A, E, B, C (.....)

03. The following are some trends environmental factors of a business.

- A - Existence of well skilled and experienced employee
- B – Increase of customer knowledge and increase in their income level
- C - Increase in elder population
- D - Entry of new competitors in new market
- E - Political instability
- F - Increase of conflicts between employer and employee
- G - Supply of quality products by supplier
- H - Increase in interest rate



- (1) self-evaluation, education, leadership skill, interpersonal skill
- (2) Training, experience, management skill, communication skill
- (3) Self-evaluation, experience, management skill, leadership skill
- (4) Training, self-evaluation, interpersonal skill, leadership skill
- (5) Self-evaluation, education, interpersonal skill, leadership skill (.....)

10. Qualitative and quantitative features are used to classify small and medium scale businesses. Select the answer which includes only quantitative features.

- (1) Amount of capital, no. of employees, technology usage, nature of market
- (2) Power usage, annual sales, business formation, nature of market
- (3) Use of technology, business formation, nature of market, labour efficiency
- (4) Amount of capital, no. of employees, power usage, annual sales
- (5) Amount of capital, no. of employees, use of technology, labour efficiency (.....)

11. Collection of some news related to the functions of Central Bank of Sri Lanka are given below.

A – Publication of 10 rupee coin representing all districts of Sri Lanka.

B - 20% of Employee Trust Fund of private sector would be provided to employees.

C - Central Bank publishes the external value of money as given below.

US dollar - Rs. 140

Euro - Rs. 145

D - Increase in the Cash Reserve Ratio of commercial banks to be maintained at Central Bank.

Select the most suitable answer which represents the primary functions of Central Bank of Sri Lanka.

- (1) A, B and C
- (2) A, C and D
- (3) B, C and D
- (4) A and B
- (5) B and D (.....)

12. Adavan maintain his current account at Bank of Ceylon, Kilinochi branch, which Saravanan maintains his current account at People’s Bank, Mankulam branch. Adavan has given a crossed cheque amounting Rs. 100 000 to Saravanan. when Saravanan deposited the cheque in his bank account, the bank returned the cheque as it was crossed. Select the that shows the suitable method of crossing for the cheque from the following.

- (1) BOC – Kilinochi
- (2) Payee A/C only
- (3) Payee A/C only, BOC Mankulam
- (4) Not negotiable
- (5) Payee A/C only, Not negotiable

13. Arun insured his house at Ceylinco insurance company at value Rs 500 000 and then he insured at Janashakthi Insurance at value Rs 1000 000. The house was destroyed due to thunder storm and cyclone. The loss was calculated as Rs 300 000. Which of the following is the correct answer that denotes the compensation paid by the above insurance companies under contribution principle.

- (1) Ceylinco Rs100 000, Janashakthi 200 000
- (2) Ceylinco Rs200 000, Janashakthi 100 000
- (3) Ceylinco Rs200 000, Janashakthi 500 000
- (4) Ceylinco Rs200 000, Janashakthi 400 000
- (5) Ceylinco Rs500 000, Janashakthi 500 000 (.....)



14. Many communication medium are used in business activities. Select the answer which includes the internal, non-electronic and written communication medium.

- (1) Telephone, mobile phone, seminar, report
- (2) Memo, notices, notice board, report
- (3) Letter, newspaper, poster, banner
- (4) Electronic notice board, E-mail, letter, magazine
- (5) Fax, e-mail, SMS, notice board (.....)

15. The advantages and dis advantages of transportation methods are given below.

- A - Carrying large amount of passengers and goods at once
- B - Low cost
- C - Cannot get the service when needed
- D - Cannot travel to final destination

Select the suitable transportation method which have the above characteristics.

- (1) Air way transport
- (2) Water way
- (3) Sea way
- (4) High way transport
- (5) Rail way (.....)

16. Select the correct statement in relation to whole trade.

- (1) Selling goods in bulk by purchasing the goods with the intention of resale
- (2) Selling goods in small quantities by purchasing with the intention of resale
- (3) Purchasing various varieties of goods with the intention of selling for final consumption
- (4) Purchasing goods with the intention of resale and maintaining a good customer relationship
- (5) Storing goods in bulk with the intention of selling for final consumption. (.....)

17. Some import procedures are given below.

- A - Sending inquiry
- B - Getting import allowance certificate
- C - Selecting the foreign supplier
- D - Getting list price
- E - Receiving goods
- F - Making order
- G - Making payments

- (1) A, C, E, F, B, D, G                      (2) C, A, D, B, F, G, E                      (3) C, A, D, F, B, E, G
- (4) A, C, E, G, F, B, D                      (5) B, A, D, F, G, E, C (.....)

18. The managerial roles by Henry Mintz berg are given in X column and the suitable sub roles of them are given in Y column.

X	Y
1. Interpersonal role	A - Liaison
2. Informational role	B - Entrepreneur
3. Decisional role	C - Spokes person
	D - Resource allocator
	E - Leader
	F - Monitor

Select the answer that correctly analyzes managerial roles and relevant sub roles.

- (1) 1-A,C 2-B,D 3-E,F                      (2) 1-A,E 2-D,B 3-C,D                      (3) 1-A,E 2-C,F 3-B,D  
(4) 1-B,F 2-A,D 3-B,D                      (5) 1-C,E 2-B,D 3-A,F                      (.....)

19. The activities fulfilled by a school principal are given below.

- A - Welcoming the guests  
B - Speech on morning assembly  
C - Appreciating the students who won extra-curricular activities  
D - Facilitating teacher welfare services  
E - Monitoring the activities of teachers and students  
F - Sending a circular containing the details of salary for teachers

Select the answer which represents the activities of principal as a leader

- (1) A and C                                      (2) D and E                                      (3) E and F  
(4) C and D                                      (5) A and E                                      (.....)

20. Select the answer that shows correct combination of management function and its importance.

- (1) Organizing: Facing successfully the future uncertainty and unstable dynamic environment.  
(2) Planning: Evaluating present and future competition in the market.  
(3) Controlling: Getting maximum use of resources by distributing the resources to accomplish the task/work  
(4) Leading: Increase of the productivity due specialization created through division of labour  
(5) Leading: Increase of the labour productivity                                      (.....)

21. The goods and services are produced in many production methods. The advantageous features of such production methods are given below.

- A - Production based on the customer needs and wants  
B - Low unit cost  
C - Easy to use modern technology  
D - Can make changes in the output  
E - Can maintain customer satisfaction at maximum level  
F - No risk at the market

Select the answer which contains the advantages that only belongs to job production from the above

- (1) A, B and C                                      (2) A, D and E                                      (3) A, E and F  
(4) B, C and E                                      (5) B and C                                      (.....)

22. The factor that needs not to be considered by a manufacturing business when purchasing required goods and services is,

- (1) Quality of goods                                      (2) Reliability of supplier  
(3) Payment condition                                      (4) Time period of return of goods  
(5) Order period                                      (.....)

23. Some costs that are connected with furniture production business are given below. Select the answer which includes only variable costs

- (1) Building rent, electricity charge, factory insurance  
(2) Royalty payment, watcher salary, painting cost  
(3) Timber cost, polishing cost, painting cost  
(4) Timber cost, labour cost, building rent  
(5) Royalty payment, timber cost, electricity charge                                      (.....)

24. Saravanan is a person who sells naturally prepared soft drinks near to main bus stand. His intention is to maximize his profit by increasing the product quality through taste, not causing harm to body, preparing many varieties and using quality inputs.

The marketing concept that represents by the above paragraph is,

- (1) Production concept                      (2) Selling concept (3)                      Consumer concept  
(4) Product Concept                      (5) Marketing concept                      (.....)

25. Some bases used by businesses for market segmentation are given below. Select the answer that represents behavioural factors.

- (1) Countries, weather condition, population density  
(2) Age, income, race, religion  
(3) Social status, life style, personality  
(4) Purchasing opportunity, loyalty, attitude of users  
(5) Life style, size of a family, loyalty                      (.....)

26. Following are some marketing tools.

- A – Guarantee
- B - Channel mix
- C - Personal selling
- D - Direct marketing
- E - Payment method
- F – Creation
- G - Credit condition
- H - Intermediate

Select the marketing tools that are belongs to place marketing tool.

- (1) A and C only                      (2) B and D only                      (3) B and H only  
(4) G and H only                      (5) E and F only                      (.....)

27. Select the correct answer by considering the following two statements.

I – Planning the investment of fund belonging to a business in long term assets or long term projects efficiently is capital budget.

II – Analyzing actual or estimated cash inflows and outflows of a business for a particular financial year.

- (1) First statement is correct and second statement is incorrect.  
(2) Both statements are correct.  
(3) No relation between two statement  
(4) First statement is correct.  
(5) Both statements are incorrect.                      (.....)

28. Select the capital market from the following.

- (1) Treasury bill market                      (2) Share market  
(3) Interbank call money market                      (4) Internal Foreign exchange market  
(5) Commercial paper market                      (.....)

29. The financial system is used to make financial decisions in an economy. Select the correct answer from the following which shows the contents of financial infrastructure.
- (1) Share brokering companies, insurance companies
  - (2) Treasury bills, deposit certificates
  - (3) Treasury bonds market, commercial paper market
  - (4) Real time gross settlement system, friendly image clearing system.
  - (5) Treasury bonds, friendly image clearing system (.....)
30. Which of the following can be seen under the job descriptions?
- (1) Educational qualification                      (2) Experience                      (3) Intelligence
  - (4) Attitude and dedication                      (5) Duties of position (.....)

**Fill in the blanks using most suitable answer from questions 31 to 40.**

31. a) ..... are the interested parties in getting quality goods and services and ..... is important to business in getting infrastructure facilities and technological knowledge.
- b) Write the types of business environment that influences the following.
1. Inflation: .....
  2. Religious beliefs: .....
32. (a) ....., ..... and society are bases of sustainable development.
- (b) According to the 4R concept of waste management system, getting paper from the straw is called as ..... and growing fishes by a fishing business is known as.....
33. (a) The main tool used to control the financial stability of the economy is..... and the deposit that should be maintained by commercial banks at Central Banks is known as.....
- (b) The eight international consumer rights were declared by ..... and .....
34. State whether the following statements are true (T) or falls (F) in the dotted lines given.
- A - The organization having legal personality established under special or common act is state cooperation. (.....)
- B - The person who starts a business according to prevailing idea or a concept is called entrepreneur. (.....)
- C - The company that does not issue shares and limits members' liability according to the guaranteed amount in the articles of association is off-shore company. (.....)
- D - The loan system that is implemented by the Asian development Bank to provide loans to small scale businesses is Sahanya loan scheme. (.....)
35. (a) The organization functioning to fulfill the financial requirement of new entrepreneurs is .....
- (b) The e-money which have the disadvantage that it must have an account and transactions can be done up to the account balance is.....

36. (a) The marine insurance can be categorized based on .....,  
 .....

(b) Fill the following flow diagram.

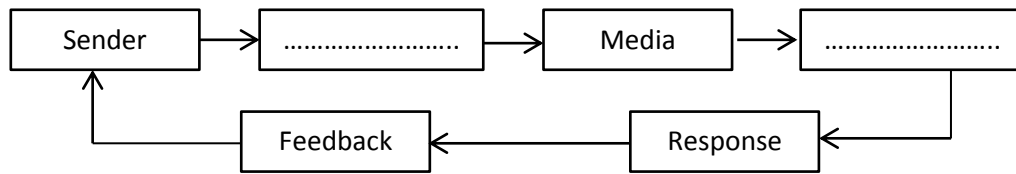

37. (a) The leadership style can be categorized in to .....,  
 on the basis of behavior of leader.

(b) The control method made by businesses to avoid the future adverse effects and losses to be caused in business is known as ..... and the stock control and quality control of business during production activities are considered as .....

38. (a) The process of converting input into output is known as ..... and adding value to the final output is known as .....

(b) Fill in the following equations for reorder level and minimum stock level

1. Re-order level = ..... × Maximum stock level

2. Minimum stock level = ..... - (Average stock level × Average order period)

39. (a) The soaps, newspaper, rice and bread that we use for our day to day consumption are ..... goods and life insurance, new books are ..... goods.

(b) A business considers price ..... and ..... when pricing their products.

40. (a) The following information are derived from the Azhagan company ltd for the year ending at 31.12.2017.

- Current assets Rs. 100 000
- Trade receivables Rs. 20 000
- Stock Rs. 40 000
- Prepaid expenditure Rs. 10 000
- Current liability Rs. 50 000

Calculate the following.

1. Current ratio: .....

2. Quick ratio /acid test ratio: .....

(b) The information obtained from job analysis is used to prepare ..... and .....

41. Write the gradual development of business in order.

1. ....
2. ....
3. ....
4. ....

42. Write four consumer responsibilities.

1. ....
2. ....
3. ....
4. ....

43. State the functions of money.

1. ....
2. ....
3. ....
4. ....

44. There are various logistics based on of nature of business and nature of production. Name such logistics.

1. ....
2. ....
3. ....
4. ....

45. Categorize the agents according to their services.

1. ....
2. ....
3. ....
4. ....

46. Give four advantages of centralization.

1. ....
2. ....
3. ....
4. ....

47. Provide four stock control method.

1. ....
2. ....
3. ....
4. ....

48. Write one relevant example for each of the following brands.

1. Individual brand: .....
2. Family brand: .....
3. National brand: .....
4. Private brand: .....

49. Give four financing decisions among financial decisions.

1. ....
2. ....
3. ....
4. ....

50. State four external recruiting method.

1. ....
2. ....
3. ....
4. ....



තරම

12

இரண்டாம் தவணைப் பரீட்சை - 2018

வணிகக்கல்வி

பாடசாலையின் பெயர் : .....

மாணவர் பெயர்/ சுட்டெண் : .....

நேரம் : 3 மணித்தியாலம்

- ஒவ்வொரு பகுதியிலிருந்தும் ஆகக்குறைந்தது இரு வினாக்களையாவது தெரிவு செய்து எல்லாமாக ஐந்து வினாக்களுக்கு விடை எழுதுக

### பகுதி - I

(1) “உற்பத்திகள் மூலம் மனித தேவைகள் விருப்பங்கள் நிறைவு செய்யப்படுகின்றன”

- 1) அ. அவ்வாறு பூர்த்தி செய்யப்படுகின்ற விருப்பங்களுக்கு அடிப்படையாக அமைந்த தேவைகளை குறிப்பிடுக. (2 புள்ளிகள்)  
ஆ. மனித தேவைகளை பூர்த்தி செய்யும் பொருட்கள் சேவைகளை வேறுபடுத்தி காட்டுக? (2 புள்ளிகள்)
- 2) கைத்தொழில் புரட்சியின் காரணமாக குடிசைக்கைத்தொழில்கள் பாரிய கைத்தொழில்களாக மாறி வியாபாரம் வளர்ச்சி அடைந்தது.  
அ. வியாபாரம் என்பதை பாய்ச்சல் கோட்டுப் படத்தில் வரைக. (2 புள்ளிகள்)  
ஆ. வணிகப்பரம்பலின் முக்கியமான நான்கு சந்தர்ப்பங்களும் எவை? (2 புள்ளிகள்)
- 3) உற்பத்தி வணிகமொன்றில் பயன்படுத்தும் வளங்கள் அவ்வணிகத்தின் உள்ளீடுகளாகக் கருதப்படும்.  
அ. ‘வனிதா’ என்ற ஆடை உற்பத்தி நிறுவனம் உள்ளீடுகளாக பயன்படுத்தும் வளங்களை உதாரணங்களுடன் தருக? (2 புள்ளிகள்)  
ஆ. வணிக நிறுவனம் ஒன்றின் வெளியீடுகள் சிலவற்றை பட்டியல் படுத்துக? (2 புள்ளிகள்)
- 4) வணிகம் தொடர்பில் அக்கறை செலுத்தும் பிரிவினருள் கடன் கொடுத்தோர் தொடர்பில் எத்தகைய அக்கறை செலுத்த வேண்டும்? (4 புள்ளிகள்)

5) தகவல் தொழில்நுட்ப மாற்றங்களின் காரணமாக இன்று வணிகம் பாரம்பரிய வணிக முறையில் இருந்து பல மாற்றங்களை அடைந்து வந்துள்ளது

தகவல் தொழில்நுட்ப மாற்றத்தின் காரணமாக வணிகத்தில் ஏற்பட்ட வளர்ச்சிகள் எவை? (4 புள்ளிகள்)

(2) “சகல மரங்களை வெட்டிய பின்னர்,  
சகல நதிகளும் வரண்டு போனபின்னர்,  
இறுதியாக காணப்பட்ட மீனையும் பிடித்து சாப்பிட்ட பின்னர்,  
மனிதன் விளங்கி கொள்வான் பணத்தை உணவாக எடுக்க முடியாது என்று”

- 1) ஆ. இக்கூற்று யாரால் கூறப்பட்டது? வணிகத்தின் எச்சூழல் பாதுகாக்கப்பட வேண்டும் என இதில் குறிப்பிடப்படுகின்றது. (1 புள்ளி)  
ஆ. வணிகங்கள் எவ்வாறு சூழலின் நிலைபேறான தன்மைக்கு பங்களிப்பு செய்கின்றன. (2 புள்ளிகள்)  
இ. கழிவுப்பொருள் முகாமைத்துவத்தின் 4R எண்ணக்கருவை குறிப்பிடுக? (2 புள்ளிகள்)

2) “அரசு வணிகங்கள் மீது செல்வாக்கு செலுத்துவதனால் வணிகங்கள் தமது இலக்கை அடைந்து கொள்ள முடிகின்றது”

- அ. மாணவர்களாகிய எமது கல்வி நடவடிக்கைகளை சிறந்தமுறையில் மேற்கொள்வதற்கு அரசினால் வழங்கப்படும் வசதிகள் எவை? (3 புள்ளிகள்)  
ஆ. அரசு வணிகங்கள் மீது செல்வாக்கு செலுத்தும் முறைகளையும் அதற்கான உதாரணங்களையும் குறிப்பிடுக. (3 புள்ளிகள்)  
இ) அரசு தனது வரி வருமானத்தை பெற்றுக்கொள்ளும் முறைகள் எவை? (2 புள்ளிகள்)  
ஈ) அரசு செலவின் பிரதான இரு வகைகளும் எவை? உதாரணங்கள் தருக? (2 புள்ளிகள்)

3) அ) ஐக்கிய அமெரிக்காவின் முன்னால் ஜனாதிபதி ஒருவரால் (JOHN F. KENADY) முன்வைக்கப்பட்ட நுகர்வோர் உரிமைகள் எவை? (2 புள்ளிகள்)

ஆ) இலங்கை தரக்கட்டளை நிறுவனத்தின் தொழிற்பாடுகளைக் குறிப்பிடுக? (3 புள்ளிகள்)



(3) “இலாபம் அல்லது சமூக நலனை நோக்கமாகக் கொண்டு பொருள் அல்லது சேவைகளை உற்பத்தி செய்தல், விநியோகித்தல், சந்தைப்படுத்தல் என்பவற்றில் ஈடுபடும் முயற்சியாண்மைகள் வணிக அமைப்புக்களாகும்”.

1) அ. தனியுரிமை வணிகமொன்றில் காணக்கூடிய நன்மைகளில் ஐந்தினைத் தருக. (2 ½ புள்ளிகள்)

ஆ. பங்காளர்களுக்கிடையே ஏற்படுத்திக் கொள்ளும் எழுத்து மூல ஒப்பந்தத்தில் உள்ளடக்கப்படும் விடயங்கள் எவை? (2 ½ புள்ளிகள்)

2) அ. 2007ம் ஆண்டு 7ம் இலக்க கம்பனிச்சட்டத்தின் அமைவாக கூட்டிணைக்கப்பட்ட கம்பனிகளின் பிரதான மூன்று வகைகளும் எவை? (3 புள்ளிகள்)

ஆ. பின்வரும் கம்பனிகள் எவ்வகையைச் சேர்ந்தவை?

1. Lanka Clear (PVT) Ltd

2. DFCC bank

(2 புள்ளிகள்)

3) அ. கூட்டுறவு அமைப்புகள் இலங்கையில் எச்சட்டத்தின் கீழ் பதிவு செய்யப்படுகின்றன? (2 புள்ளிகள்)

ஆ. அங்கீகார வணிகம் ஒன்றின் பிரதான மூன்று வகைகளும் எவை?

(1 ½ புள்ளிகள்)

இ. “வணிகங்கள் ஒன்றிணைதல் மூலம் ஏற்படும் இணைவானது மூன்று முறைகளில் இடம் பெறுகின்றன.”

இதில் நிலைக்குத்து இணைப்புக்கு ஒரு உதாரணம் தருக.

(1 ½ புள்ளிகள்)

4) அ. அரசு துறை அமைப்புகள் சிலவற்றைக் குறிப்பிடுக. (2 புள்ளிகள்)

ஆ. குறைவான விலையில் மக்களுக்கு வினைதிறனான சேவைகளை வழங்கும் அரசு நிறுவனங்கள் எவை? (2 புள்ளிகள்)

இ. அரசின் வருடாந்த வரவு செலவுத்திட்டத்தின் மூலம் நிதியைப் பெற்றுக் கொள்ளும் திணைக்களங்கள் இரண்டு தருக. (1 புள்ளி)

(4) “மூலதனத்திற்கும் ஊழியத்துக்குமிடையில் இடை நடுவராகச் செயற்படுதல் முயற்சியாண்மை ஆகும்” என்பது முயற்சியாண்மை தொடர்பில் முன்வைக்கப்பட்ட ஒரு வரைவிலக்கணமாகும்.

1) அ. முயற்சியாண்மை தொடர்பில் “சர்வதேச தொழிலாளர் அமைப்பு” எத்தகைய வரைவிலக்கணத்தை முன்வைத்துள்ளது? (1 புள்ளி)

ஆ. “வணிகங்கள் அனைத்தும் முயற்சியாண்மை அல்ல” மாறாக முயற்சியாண்மை அனைத்தும் வணிகங்களாகும்” மேற்கூறப்பட்ட கூற்றை ஆராய்க. (2 புள்ளிகள்)

2) அ. முயற்சியாண்மை செயன்முறையின் படிமுறைகள் எவை? (3 புள்ளிகள்)  
ஆ முயற்சியாண்மையின் பொதுவான பண்புகள் சிலவற்றைக்குறிப்பிடுக. (2 புள்ளிகள்)

இ. முயற்சியாண்மை திறன்களை விருத்தி செய்து கொள்வதற்கு மேற்கொள்ள வேண்டிய நடவடிக்கைகள் எவை? (2 புள்ளிகள்)

3) நாடு ஒன்றின் பொருளாதார அபிவிருத்திக்கு சிறிய நடுத்தர அளவு வணிகங்கள் மூலம் பெற்றுக்கொள்ளும் பங்களிப்பு என்ன? (5 புள்ளிகள்)

4) அ. சிறிய நடுத்தர அளவு நிறுவனங்களுக்கு ஊக்குவிப்பு வழங்கும் அரசு நிறுவனங்கள் எவை? (2 புள்ளிகள்)

ஆ. பெண் முயற்சியாளர்கள் எதிர்நோக்கும் சவால்களை ஆராய்க. (3 புள்ளிகள்)

## பகுதி - II

(5) வணிகங்களின் வாழ்தன்மைக்கும் அதன் வளர்ச்சிக்கும் பணம், நிதி நிறுவனங்களால் வழங்கப்படும் சேவைகள் அளப்பரியன.

1) அ. வணிகங்களின் வளர்ச்சிக்கு மத்திய வங்கியின் தொழிற்பாடுகள் எவ்வாறு உதவுகின்றன என்பதை விளக்குக. (2 புள்ளிகள்)

ஆ. வைப்புக்களை ஏற்றல், கடன் வழங்கல் என்பன தவிர வணிக வங்கிகளால் வணிகர்கள் பெற்றுக்கொள்ளும் ஏனைய சேவைகளைத் தருக. (2 புள்ளிகள்)

இ. வணிக வங்கிகளில் காணப்படும் நடைமுறை வைப்புக்கள் எவ்வகை பணத்தை சார்ந்தது? (1 புள்ளி)

2) அ. அலகு பொறுப்பு கட்டமைப்பு ஒன்றின் மூன்று பிரிவுகளும் எவை? (2 புள்ளிகள்)

ஆ. முயற்சியாண்மை மூலதனக் கம்பனிகளால் முயற்சியாளர்களுக்கு எத்தகைய தேவைகளுக்கு நிதி வழங்கப்படுகிறது? (2 புள்ளிகள்)

இ. சிறுகுறிப்பு எழுதுக.

இலத்திரனியல் பணம்

அண்மியப்பணம்

(2 x ½ = 1 புள்ளி)

3) அ. காசோலை ஒன்றுடன் தொடர்புடைய மூன்று பிரிவினர்களையும் குறிப்பிடுக. (1½ புள்ளிகள்)

ஆ. காசோலை பொதுமுறை கோடிடல் என்பதில் இரு சமாந்திர கோடுகளை காசோலை முகப்பில் இடுதல் ஒரு முறையாகும். ஏனைய முறைகள் எவை? (1½ புள்ளிகள்)

இ. நடைமுறையிலுள்ள காசோலையில் காணப்படும் பண்புகள் எவை?

(4 புள்ளிகள்)

ஈ. கடன் அட்டை கொடுக்கல் வாங்கலின் அனுசூலங்களை குறிப்பிடுக.

(3 புள்ளிகள்)

(6) இடர்களை காப்புறுதி செய்யக்கூடிய இடர்கள், காப்புறுதி செய்ய முடியாத இடர்கள் என வகைப்படுத்த முடியும்.

1) அ. காப்புறுதி செய்ய முடியாத இடர்கள் நான்கு தருக. (2 புள்ளிகள்)

ஆ. காப்புறுதி வணிகத்தை முறையாக மேற்கொள்ள காப்புறுதி கோட்பாடுகளை பின்பற்ற வேண்டும். உமக்கு தெரிந்த காப்புறுதி கோட்பாடுகள் நான்கை சுருக்கமாக விளக்குக. (2 புள்ளிகள்)

இ. போராட்டங்களால் ஏற்படும் சேதம், ஆகாய விமான விபத்து, மின்சார ஒழுக்கினால் ஏற்படும் நட்டம் வெடிப்புக்களால் ஏற்படும் சேதங்கள் என்பன எக்காப்புறுதி ஒப்பந்தத்தின் கீழ் பதிவு செய்ய வேண்டும்?

(1 புள்ளி)

2) வணிக கருமங்களில் மாத்திரமன்றி சமூக நடவடிக்கைகளிலும் தொடர்பாடல் இன்று இன்றியமையாத ஒரு சேவையாக மாறிக்கொண்டு வருகின்றது.

அ. அகத்தொடர்பாடலில் உள்ளடங்கும் விடயங்களை விளக்குக.

(2 புள்ளிகள்)

ஆ. வினைதிறனான தொடர்பாடல் கொண்டிருக்கும் பண்புகள் எவை?

(2 புள்ளிகள்)

இ. உலக தகவல் தொடர்பாடல் தினம் எப்போது?

(1 புள்ளி)

3) அ. போக்குவரத்து தனிநபருக்கு போன்று வணிகருக்கு எப்போது முக்கியம் பெறுகின்றது?

(2 புள்ளிகள்)

ஆ. களஞ்சியம் ஒன்றை நிறுவும் போது கவனத்தில் கொள்ள வேண்டிய விடயங்கள் எவை?

(2 புள்ளிகள்)

இ. கொழும்பு – மாத்தறை அதிவேக பாதையின் நீளம் எத்தனை K.M?

(1 புள்ளி)

4) “ உற்பத்திகள் நுகர்வோன் கைக்கு மாற்றப்படும் பல்வேறு செயன்முறையானது வியாபாரம் எனப்படுகின்றது”

அ. பொருட்கள் உற்பத்தியாளனிடம் இருந்து நுகர்வோன் வரை விநியோகிக்கும் வழிமுறைகள் நான்கினையும் குறிப்பிடுக. (2 புள்ளிகள்)

ஆ. மொத்த வியாபாரம், சில்லறை வியாபாரம் வேறுபாடுகளைக் குறிப்பிடுக.

(2 புள்ளிகள்)

இ. ஏற்றுமதி, இறக்குமதி வியாபாரத்தில் பயன்படுத்தும் ஆவணங்கள் நான்கு தருக. (1 புள்ளி)

(7)

- 1) நிதி நிறுவனக் கட்டமைப்பை வரைக. (4 புள்ளிகள்)
- 2) அ. அரசாங்கத்திற்கு கிடைக்கும் வரியல்லா வருமானங்கள் எவை? (2 புள்ளிகள்)  
ஆ. ஒதுக்கு வீதங்களை மாற்றுதல் என்பதால் கருதப்படுவது யாது? (2 புள்ளிகள்)
- 3) அ. அண்மைக்காலத்தில் இலங்கையில் தொடர்பாடல் வசதிகள் பெரிதும் விருத்தியடைந்துள்ளமைக்கான காரணங்கள் எவை? (2 புள்ளிகள்)  
ஆ. நவீன தொடர்பாடல் முறைகளை குறிப்பிடுக. (2 புள்ளிகள்)
- 4) சிறுகுறிப்பு எழுதுக.  
பதிலாள் வைப்பு  
பங்களிப்பு (4 புள்ளிகள்)
- 5) கைத்தொழில் புரட்சியின் விளைவாக ஏற்பட்ட பிரதான மாற்றங்களை விளக்குக. (4 புள்ளிகள்)

(8) விவசாயிகள் தமது காய்கறிகள், பழவகைகளை பண்ணைகளிலிருந்து விசேட பொருளாதார மத்திய நிலையங்களுக்கு கொண்டு சென்று விற்பனை செய்வதும் அவற்றை மொத்த வியாபாரிகளினால் நாடு முழுவதும் விநியோகம் செய்தலும் இடம் பெறும்.

- 1) அ. காய்கறிகளையும், பழவகைகளையும் பாதுகாப்பாக விநியோகிக்கும் போது கவனத்திற் கொள்ள வேண்டிய விடயங்கள் நான்கினைக் குறிப்பிடுக. (2 புள்ளிகள்)  
ஆ. விசேட பொருளாதார மத்திய நிலையங்களினால் காய்கறிகள், பழவகைகளை சேகரித்து வைக்கும் பொழுதும், அவற்றை விநியோகம் செய்யும் பொழுதும் பயன்படுத்த வேண்டிய முறைமைகள் எவை? (2 புள்ளிகள்)
- 2) அ. இலத்திரனியல் வர்த்தகத்தால் வணிகருக்கு கிடைக்கும் இரண்டு அனுகூலங்களை குறிப்பிடுக. (2 புள்ளிகள்)  
ஆ. இலத்திரனியல் வர்த்தகத்தால் வாடிக்கையாளர் ஒருவருக்கு கிடைக்கும் இரண்டு பிரதிகூலங்களை குறிப்பிடுக. (2 புள்ளிகள்)

- 3) அண்மிய ஆண்டுகளில் மொத்த விற்பனையாளர்களின் மக்கியத்துவம் குறைந்து வருகின்றது. இந்நிலைக்கு ஏதுவான காரணங்களை விளக்குக. (4 புள்ளிகள்)
- 4) அ. திட்டமிடலுக்கும் கட்டுப்படுத்தலுக்குமிடையிலான தொடர்பை சுட்டிக் காட்டுக. (2 புள்ளிகள்)  
ஆ. வினைத்திறன், விளைத்திறன் ஆகிய எண்ணக்கருக்களை விளக்குக. (2 புள்ளிகள்)
- 5) நிறுவனம் ஒன்றின் வெற்றிக்கு தலைமைத்துவம் அத்தியவசியமானதாகும். இக்கருத்தை விளக்குக. (4 புள்ளிகள்)



පළාත් අධ්‍යාපන දෙපාර්තමේන්තුව - උතුරු මැද පළාත  
 மாகாணக் கல்வித் திணைக்களம் - வட மத்திய மாகாணம்  
 DEPARTMENT OF EDUCATION – NORTH CENTRAL PROVINCE



தரம்

12

இரண்டாம் தவணைப் பரீட்சை – 2018

வணிகக்கல்வி - I

பாடசாலையின் பெயர் : .....

மாணவர் பெயர்/ சுட்டெண் : .....

நேரம் : 2 மணித்தியாலம்

கவனிக்க :

- எல்லா வினாக்களுக்கும் விடை எழுதுக.
- 1 – 30 வரையிலான வினாக்களுக்கு சரியான விடையினைத் தெரிந்தெடுத்து அதன் இலக்கத்தை எதிரேயுள்ள புள்ளிக் கோட்டின் மீது எழுதுக.
- 31 – 50 வரையிலான வினாக்களுக்குரிய விடையைப் புள்ளிக் கோட்டின் மீது எழுதுக.

(1) பின்வருவன மனித தேவைகள் மற்றும் விருப்பங்கள் தொடர்பிலான சில குணாம்சங்கள் ஆகும்.

- A - வரையறுக்கப்படாதவை
- B - உருவாக்கக்கூடிய ஆற்றல் கொண்டவை
- C - பல்வகைப்பட்டவை
- D - உயிர் வாழ்வதற்குரிய அத்தியவசியமானவை
- E - வரையறுக்கப்பட்டவை
- F - பொதுவானவை

மேலே தரப்பட்டவற்றுள் மனித விருப்பங்களுக்கான குணாம்சங்களை மட்டும் கொண்டுள்ள தொகுதியைத் தெரிவு செய்க.

- i) A, B, D      ii) A, B, C      iii) A, C, E      iv) B, D, E      v) B, D, F

(.....)

(2) பொருட்களைப் பின்வருமாறு வகைப்படுத்தலாம்.

- வசதிப்பொருட்கள்
- விசேட(சிறப்பு)பொருட்கள்
- கடைப்பொருட்கள்
- நாடாப்பொருட்கள்

இவ்வகைப்படுத்தலானது எவ்வாறு அழைக்கப்படும்?

- i) நுகர்வுப்பொருட்கள்
- ii) கைத்தொழில் பொருட்கள்
- iii) நீண்டகால பாவனைப்பொருட்கள்
- iv) இடைநிலைப்பொருட்கள்
- v) குறுங்கால பாவனைப்பொருட்கள்

(.....)





(6) வணிக நிறுவனம் தனது போட்டியாளர்களைக் கருத்திற்கொண்டு உருவாக்கும் ஓர் ஒழுக்கநெறி,

- i) சகல ஊழியர்களையும் சமமாக நடத்தல்
- ii) சமயக்குறியீடுகளை வணிக நடவடிக்கைகளுக்கு பயன்படுத்தாதிருத்தல்
- iii) விளம்பரப்படுத்தலின் போது ஏனைய வணிகங்களின் பெயருக்கு களங்கம் ஏற்படுத்தாதிருத்தல்
- iv) முதியோரை கனம் பண்ணுதல்
- v) உயர்தரமுடைய பொருட்களை வழங்குதல் (.....)

(7) “தனது வணிக நடவடிக்கைகள் தொடர்பாகவும், அதன் மூலம் சமூகத்திற்கு ஏற்படும் தாக்கங்கள் தொடர்பாகவும், தனிப்பட்ட ரீதியிலான வணிகப்பொறுப்புக்கள் சமூகப்பொறுப்புக்களாகும்”. மேற்கூறப்பட்ட வரைவிலக்கணம் முன்வைக்கப்பட்டது,

- i) பிலிப்பைன்ஸ்
- ii) ஐக்கிய அமெரிக்க குடியரசு
- iii) Mallen Baker
- iv) Narayan Murthy
- v) World Business Council for Sustainable Development (.....)

(8) பின்வருவனவற்றுள் எது நேரில் வரியாகும்?

- i) வருமான வரி
  - ii) நிறுத்தி வைத்தல் வரி
  - iii) கம்பனி வரி
  - iv) சுங்க வரி
  - v) மூலதன வரி
- (.....)

(9) அரசிற்கும் வணிகங்களுக்குமிடையில் நெருங்கிய தொடர்பினைப் பேண வேண்டியது மிக அவசியமாகும். அதற்கேற்ப வணிகங்களினால் நிறைவேற்றப்பட வேண்டிய மிக முக்கியமான கருமமொன்றாக முன்வைக்க வேண்டியது,

- i) உட்கட்டமைப்பு வசதிகளை நிறைவேற்றிக்கொள்ளல்.
- ii) ஊக்குவித்தலைப் பெற்றுக்கொள்ளல்.
- iii) சூழலை நேசிப்பவராக செயற்படல்.
- iv) போட்டி நிலையினைப் பேணல்.
- v) இலாபப்பங்களிப்பினை பேணல். (.....)

(10) பின்வரும் கூற்றுக்களின் அடிப்படையில் ஒன்று தவிர ஏனைய எல்லாம் தனிவியாபாரத்தின் பண்புகளாகும். தனிவியாபாரத்தின் பண்பாக கருதமுடியாதது எது?

- i) வணிகத்தில் ஒரு உரிமையாளர் மட்டும் இருப்பார்.
- ii) வணிகம் சட்ட அலகாக அங்கீகரிக்கப்படும்.
- iii) எல்லா இலாபமும் உரிமையாளருக்கே சேரும்.
- iv) வணிகம் நீடிய வாழ்வு தன்னை கொண்டது.
- v) உரிமையாளர் பொறுப்பு வரையறுக்கப்படாதது. (.....)

(11) “வரையறுத்த பொறுப்பு” மூலம் பெறப்படும் பெறுபேறு,

- i) முதலீட்டின் மீதான திரும்பல் (உழைப்பு) உத்தரவாதமுடையது என்பதாகும்.
- ii) வணிகத்தை கட்டுப்படுத்துவதில் உரிமையாளர்கள் செல்வாக்கு செலுத்த முடியாது என்பதாகும்.
- iii) உரிமையாளர் இடர்முதலீட்டு பணம் மட்டுமன்றி அவர்களது சொந்த சொத்துக்களுக்குமாகும்.
- iv) வணிகத்தில் முதலீடு செய்தல் இடரற்றது என்பதாகும்.
- v) வணிகத்தில் முதலீடு செய்யப்பட்ட பணத்தினது இடருக்கு அப்பால் உரிமையாளர்கள் வெளிப்படுத்த மாட்டார்கள் என்பதாகும்.

(.....)

(12) 1890 ம் ஆண்டின் பங்குடைமைச்சட்டத்தின் 24ம் பிரிவிற்கிணங்க பொருத்தமற்ற கூற்று,

- i) பங்காளர் வணிகத்திற்கு வழங்கிய சேவைக்கு சம்பளம் பெற உரிமையில்லை.
- ii) வணிகம் தொடர்பில் தனிப்பட்ட முறையில் பங்காளர் செய்த செலவுகளை வணிகம் செலுத்த வேண்டும்.
- iii) சகல பங்காளரினதும் அனுமதியுடன் புதிய பங்காளரை சேர்த்தல்.
- iv) பங்காளரிடையே இலாப நட்டம் சமமாக பகிரல்.
- v) வங்கி வட்டிக்கு சமமானதாக மூலதனத்தின் மீதான வட்டியை பெறுவதற்கான உரிமை.

(.....)

- (13) பின்வருவனவற்றுள் முயற்சியாளன் ஒருவனின் இயல்பாகக் கருதப்படாதது எது?
- தீர்மானம் எடுக்கும் ஆற்றல்.
  - பற்றுறுதி.
  - தன்னம்பிக்கை.
  - எதிர்ச் செயலாற்றும் இயல்பு.
  - சுயாதீனம். (.....)
- (14) சிறிய மற்றும் நடுத்தர அளவு வணிகங்களின் அளவு ரீதியான வரைவிலக்கணப்படுத்தலுக்கரிய காரணங்களாகக் கொள்ள முடியாதது,
- முதலிடப்பட்ட மூலதனத்தின் அளவு.
  - ஈடுபடுத்திய ஊழியர்களின் எண்ணிக்கை.
  - பயன்படுத்தும் சக்தி.
  - வருடாந்தப் புரள்வு.
  - வணிக ஒழுங்கமைப்பு முறை. (.....)
- (15) பின்வருவன வணிகம் ஒன்றை ஆரம்பிப்பது தொடர்பிலான சில ஆரம்ப படிமுறைகளாகும். இவற்றுள் சிற்றளவு வணிகம் ஒன்றை ஆரம்பிப்பதற்கான முதலாவது படிமுறை எது?
- ஒரு வணிக எண்ணத்தை உருவாக்குதல்.
  - மூலதனத்தைக் கண்டறிதல்.
  - ஒரு சந்தை அளவையாய்வை மேற்கொள்ளல்.
  - வணிகத்திற்கான இடவமைவை கண்டறிதல்.
  - வணிகத்தைப் பதிவு செய்தல் (.....)
- (16) முயற்சியாண்மையாளர் ஒருவரின் பிரதான வகிபாகம்,
- வளங்களை ஒன்று சேர்த்தல்.
  - உலகுக்குப் புதுமையைக் (NOVEL) கொண்டு வருதல்
  - இடரை (RISKS) ஏற்றுக்கொள்ளல்.
  - ஆராய்ச்சியில் ஈடுபடல்.
  - உள்ளீடுகளை வெளியீடுகளாக மாற்றுதல். (.....)

- (17) A - சட்டப்பணம்  
B - வங்கிப்பணம்  
C - கறுப்புப்பணம்

- D - அண்மியப்பணம்  
E - இலத்திரனியல் பணம்  
F - கடன் பணம்

மேற்குறிப்பிடப்பட்டவற்றுள் இலங்கையில் பயன்படுத்தப்படும் பணவகைகளைக் கொண்ட தொகுதியினைத் தெரிவு செய்க.

- i) A, B, C மற்றும் D  
ii) A, B, D மற்றும் E  
iii) A, B, D மற்றும் F  
iv) B, C, D மற்றும் E  
v) C, D, E மற்றும் F

(.....)

(18)

பகுதி (X)	பகுதி (Y)
1 - இலத்திரனியல் பணம்	A - திறைசேரி உண்டியல்
2 - வரையறுக்கப்பட்ட சட்டப்பணம்	B - தங்க நாணயம்
3 - அண்மிய பணம்	C - கடன் அட்டை
4 - நியமப்பணம்	D - 5 ரூபாய்

(X) ல் உள்ள தகவல்களை (Y) ல் உள்ள தகவல்களுடன் ஒப்பிடும் போது சரியான விடையாக அமைவது எது?

- i) C, D, A, B  
ii) C, B, A, D  
iii) C, A, D, B  
iv) D, A, C, B  
v) D, A, B, C

(.....)

- (19) பின்வரும் அட்டவணையில் (X) மற்றும் (Y) நிரல்கள் காசோலை கொடுக்கல் வாங்கல்களுடன் தொடர்புடைய தகவல்களைக் காட்டுகின்றன.

பகுதி (X)	பகுதி (Y)
A - வகைகள்	1 - பிறப்பிப்பவர், கட்டளையைப் பெறுபவர், பணம் பெறுபவர்
B - சம்பந்தப்படுவோர்	2 - பொது முறை, சிறப்பு முறை
C - குறுக்குக் கோட்டல்	3 - காவி, கட்டளை

(X) , (Y) நிரல்களின் பொருத்தமான இணைப்பைத் தெரிவு செய்க.

i) A- 1, B - 3, C - 2

iv) A- 3, B - 1, C - 2

ii) A- 3, B - 2, C - 1

v) A- 1, B - 2, C - 3

iii) A- 2, B - 1, C - 3

(.....)

- (20) காசோலை ஒன்றின் மின்காந்த மையப்பகுதி நிரலில் (MICR) காட்டும் இலக்கங்கள் ஒழுங்குமுறையில்,

i) கணக்கு இலக்கம், காசோலை இலக்கம், வங்கி இலக்கம், வங்கிக்கிளை இலக்கம்.

ii) வங்கி இலக்கம், வங்கிக்கிளை இலக்கம், காசோலை இலக்கம், கணக்கு இலக்கம்.

iii) காசோலை இலக்கம், வங்கி இலக்கம், வங்கிக்கிளை இலக்கம், கணக்கு இலக்கம்.

iv) கணக்கு இலக்கம், வங்கி இலக்கம், வங்கிக்கிளை இலக்கம், காசோலை இலக்கம்,

v) காசோலை இலக்கம், வங்கிக்கிளை இலக்கம், கணக்கு இலக்கம், வங்கி இலக்கம்,

(.....)

(21) கைமாற்றப்படமுடியாத குறுக்குக்கோடிட்ட காசோலை வகையை தெரிவு செய்க.

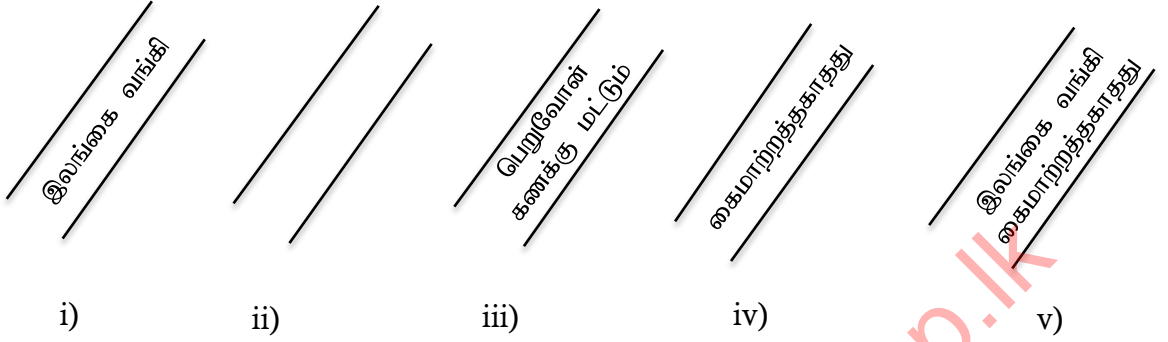

(.....)

(22) ஆயுட்காப்புறுதி உட்பட சகல காப்புறுதிகளுக்கும் பிரயோகிக்கத்தக்க காப்புறுதித்தத்துவங்களை கொண்ட தொகுதியை தெரிவு செய்க.

- அதிஉயர் நன்னம்பிக்கை, பதிலாள் வைப்பு, காப்புறுத்தும் உரிமை.
- அதிஉயர் நன்னம்பிக்கை, மிகக்கிட்டிய காரணித்தத்துவம், பதிலாள் வைப்பு.
- அதிஉயர் நன்னம்பிக்கை, மிகக்கிட்டிய காரணித்தத்துவம், காப்புறுத்தும் உரிமை.
- அதிஉயர் நன்னம்பிக்கை, காப்புறுத்தும் உரிமை, இழப்பீட்டுத் தத்துவம்.
- அதிஉயர் நன்னம்பிக்கை, காப்புறுத்தும் உரிமை, பங்களிப்புத்தத்துவம்.

(.....)

(23) முகாமையாளர் ஒருவர் பெரிய அளவில் விரிவான தகவல் ஒன்றை தொடர்பாடல் செய்ய விரும்புகின்றார். பின்வருவனவற்றுள் இந்நோக்கத்திற்கு மிகவும் பொருத்தமான தொடர்பாடல் யாது?

- எழுத்திலான ஞாபகக்குறிப்பு
- அறிக்கை
- அறிவித்தல் பலகை
- இன்ட்கொம்
- தொலைபேசி

(.....)

- (24) போக்குவரத்துக்கான ஒரு சமமான அபிவிருத்தி அவசியமாக அமைவது
- துறைமுகங்கள் விமானநிலையங்கள் பேரூந்து மற்றும் புகையிரத நிலையங்களின் அபிவிருத்திக்காக.
  - வேகத்தை அறிமுகப்படுத்தவும் பாதுகாப்பான போக்குவரத்தும்
  - அதிகமதிகம் வாகனங்களை உபயோகிப்பதற்காக.
  - நெடுஞ்சாலைகள் புகையிரத பாதைகளின் அபிவிருத்திக்காக
  - ஊடகங்கள் பாதைகள் தரிப்பிடங்கள் வலு ஆகியவற்றின் அபிவிருத்திக்காக

(.....)

- (25) இலங்கையில் அதிவேக நெடுஞ்சாலை வீதிகள் பரவலாக்கப்படும் போக்கை காணக்கூடியதாக உள்ளது.

A - தெற்கு அதிவேக நெடுஞ்சாலை வீதி

B - கொழும்பு கட்டுநாயக்க அதிவேக நெடுஞ்சாலை வீதி

C - கொட்டாவ கடுவல வட்டப்பாதை அதிவேக வீதி

இவ்வீதிகளை அறிமுகப்படுத்தக்கூடிய குறியீட்டு எழுத்துக்களையும், அதன் இலக்கங்களையும் முறையாகக் கட்டும் தொகுதியாக இருப்பது எது?

i) A- (E- 01), B- (E- 02), C- (E- 03).

ii) A- (E- 01), B- (E- 03), C- (E- 02).

iii) A- (E- 02), B- (E- 01), C- (E- 03).

iv) A- (E- 02), B- (E- 03), C- (E- 01).

v) A- (E- 03), B- (E- 01), C- (E- 02).

(.....)

- (26) G8 யின் அங்கத்துவ நாடுகளைக் கொண்ட தொகுதி,

i) இந்தியா, பாகிஸ்தான், பங்களாதேஷ், பூட்டான், இலங்கை.

ii) ஐக்கிய அமெரிக்கக்குடியரசு, ஐக்கிய இராச்சியம், செக்குடியரசு, டென்மார்க்.

iii) இத்தாலி, பிரான்ஸ், கனடா, ரஷ்யா, ஜப்பான்.

iv) பின்லாந்து, பிரான்ஸ், ஐஸ்லாந்து, போர்த்துக்கல், ஸ்பெயின்.

v) இலங்கை, இத்தாலி, பிரான்ஸ், ஜப்பான், கனடா.

(.....)

- (27) இணையத்தினூடான வழிமுறையிலான கொள்வனவுகளுக்கு மட்டும் பொருத்தமான தனித்துவமானதொரு குணவியல்பு,  
 i) பேரம் பேசக்கூடியதாக இருத்தல்.  
 ii) கடன் அட்டைமூலம் கொடுப்பனவு செய்யக்கூடியதாக இருத்தல்.  
 iii) பொருட்களை தெரிவு செய்யக்கூடியதாக இருத்தல்.  
 iv) விலைகளை ஒப்பிடக்கூடியதாக இருத்தல்.  
 v) தேவையான பொருட்கள் தொடர்பில் மட்டும் கவனம் செலுத்தக் கூடியதாக இருத்தல். (.....)

- (28) சர்வதேச வர்த்தகத்தின் வளர்ச்சிக்கு தடையாக உள்ள காரணிகள் சில கீழே தரப்பட்டுள்ளன.

A - இறக்குமதி அனுமதி பங்குமுறை

B - கலாச்சார வேறுபாடுகள்

C - சுங்கத் தீர்வைகளை விதித்தல்

D - மொழிரீதியிலான தடைகள்

E - இருதரப்பு வியாபார ஒப்பந்தம்

F - பொருளாதார தடைகள்

மேற்கூறியவற்றுள் இயற்கையல்லா தடைகள் மட்டும் கொண்டுள்ள தொகுதி எது?

i) A, C, D, F

iii) A, B, D, F

v) A, C, E, F

ii) A, B, C, E

iv) B, D, E, F

(.....)

- (29) பின்வருவன ஹென்றி மின்ஸ் பேக் ஆல் குறிப்பிடப்பட்ட முகாமைத்துவ வகிபாங்களாகும்

A - மேலதிகாரி

E - தடைகளை கையாள்பவர்

B - கண்காணிப்பாளர்

F - தொடர்புளை பேணுபவர்

C - தலைவர்

G - உத்தியோகபூர்வ பேச்சாளர்

D - தகவல்களை வாங்குபவர்

இவற்றுள் ஆளிடைத்தொடர்புரும் வகிபாகத்தை மட்டும் கொண்ட தொகுதியை தெரிவு செய்க.

i) A, D, H

iii) D, E, F

v) B, C, D

ii) A, D, G

iv) F, G, H

(.....)



(30) பின்வருவனவற்றில் கட்டுப்பாட்டு செயன்முறை படிமுறைகளை ஒழுங்குபடுத்தும் சரியான படிமுறைகள்

- i) நியமங்களை உருவாக்குதல், செயற்பாட்டு விளைவுகளை அளவீடு செய்தல், வேறுபாடுகளை இனங்காணுதல், வேறுபாடுகள் இருப்பின், அவற்றை திருத்துவதற்கான நடவடிக்கைகளை எடுத்தல்.
- ii) நியமங்களை உருவாக்குதல், வேறுபாடுகளை இனங்காணுதல், செயற்பாட்டு விளைவுகளை அளவீடு செய்தல், வேறுபாடுகள் இருப்பின், அவற்றை திருத்துவதற்கான நடவடிக்கைகளை எடுத்தல்.
- iii) மாற்றங்களை இனங்காணுதல், பெறுபேறுகளை அளவிடல், நியமங்களை உருவாக்குதல், வேறுபாடுகளை இல்லாமலாக்கல்.
- iv) நியமங்களை உருவாக்குதல், வேறுபாடுகளை மாற்றியமைத்தல், செயற்பாட்டை அளவீடு செய்தல், வேறுபாட்டை இனங்காணல்.
- v) வேறுபாட்டை இனங்காணல், வேறுபாட்டை அளவிடல், செயற்பாட்டை ஒப்பிடல், முடிவுக்கு கொண்டு வருதல்.

(.....)

(30 x 2 = 60 புள்ளிகள்)

31 – 50 வரையிலான வினாக்களுக்கு கீறிட்ட இடங்களை நிரப்புக.

- (31) உற்பத்தியின் தன்மையின் படி (மட்டம்) வணிகத்தினை மூன்றாக வகைப்படுத்த முடியும். அம்மூன்று வகைகளும் எவை?
- i) .....
- ii) .....
- iii) .....
- (32) வணிகத்தில் தாக்கத்தை ஏற்படுத்தும் விசேட அமைப்புகள் ..... என அழைக்கப்படும்.
- (33) கடனை மீளச் செலுத்தும் ஆற்றல் தொடர்பான பரிசோதனையின்று சகல பங்குதாரர்களினதும் இணக்கப்பாட்டுடன் பங்கிலாபத்தை பகிர்ந்தளிக்கும் உரிமையைக் கொண்ட கம்பனியாக ..... கம்பனி காணப்படுகின்றது.
- (34) கைத்தொழிலினுள் தனது செல்வாக்கை பரப்ப முடியாத வணிகம் ..... என அழைக்கப்படும்.
- (35) ATM அட்டையை அதற்கான தன்னியக்க ரெல்லர் இயந்திரத்தினுள் உட்செலுத்திய பின்னர் ஒரு கொடுக்கல் வாங்கல் மேற்கொள்ள வேண்டுமாயின் அதற்கான ..... பதிவு செய்வது தேவையானதாகும்.
- (36) வங்கிப்பணம் என குறிப்பிடப்படுவது வணிக வங்கிகளிலுள்ள ..... மீதியாகும்.
- (37) ஆதனம் அல்லது வணிக நடவடிக்கைகளினால் மேலெழக்கூடிய எதேச்சையான நிகழ்வொன்றின் காரணமாக 3ம் பிரிவினர்களுக்கு ஏற்படக்கூடிய சேதம் சார்பாக அச்சொத்தூரிமையாளர்கள் மூலம் அல்லது வணிகர்கள் மூலம் பெற்றுக்கொள்ளும் காப்புறுதி ..... என அழைக்கப்படும்.
- (38) அனுப்புவரினால் தொலைபேசி முறையினைப் பயன்படுத்தி வாய்மொழி மூலம் வழங்கப்படுகின்ற செய்தியினை வலையமைப்பின் மூலம் பிரதியீடு செய்யப்பட்டு பின்னர் பெற்றுக்கொள்வதற்காக தட்டொன்றில் களஞ்சியப்படுத்தும் ஒலிப்பதிவுச் செயன்முறை ..... என அழைக்கப்படும்.
- (39) கப்பலிலேற்றப்பட்ட பொருட்கள் ஏற்றுமதி செய்யப்படும் நாட்டிலே உற்பத்தி செய்யப்பட்டது என உறுதிப்படுத்தப்பட்டு ஏற்றுக்கொள்ளப்பட்ட வணிகக்கழகம் அல்லது அரசு நிறுவனம் ஒன்றினால் வழங்கப்படும் ஆவணம் ..... ஆகும்.

- (40) கப்பல் மூலம் பொருட்களை கொண்டு செல்லும் போது பயன்படுத்தும் பிரதான ஆவணம் ..... ஆகும்.
- (41) நிலைபேறான அபிவிருத்தி மூன்று சமமான பிரதான கோபுரங்களின் அடிப்படையிலேயே கட்டியெழுப்பப்படுகின்றன. அவை,  
 i) .....  
 ii) .....  
 iii) .....
- (42) நிலையான வசதி விகிதத்தின் மூன்று பிரதான வகைகளும்  
 i) .....  
 ii) .....  
 iii) .....
- (43) 1995 ம் ஆண்டின் மன்செஸ்டர் மாநாட்டின் கூட்டுறவுக்கொள்கைகள் நான்கைக் குறிப்பிடுக.  
 i) .....  
 ii) .....  
 iii) .....
- (44) செல்லுபடியாகும் காப்புறுதி ஒப்பந்தம் ஒன்றில் உள்ளடங்கியிருக்கும் மூன்று அம்சங்களைத் தருக.  
 A. ....  
 B. ....  
 C. ....
- (45) பின்வரும் தொடர்பாடல் செயன்முறை வரைபை பூர்த்தி செய்க.

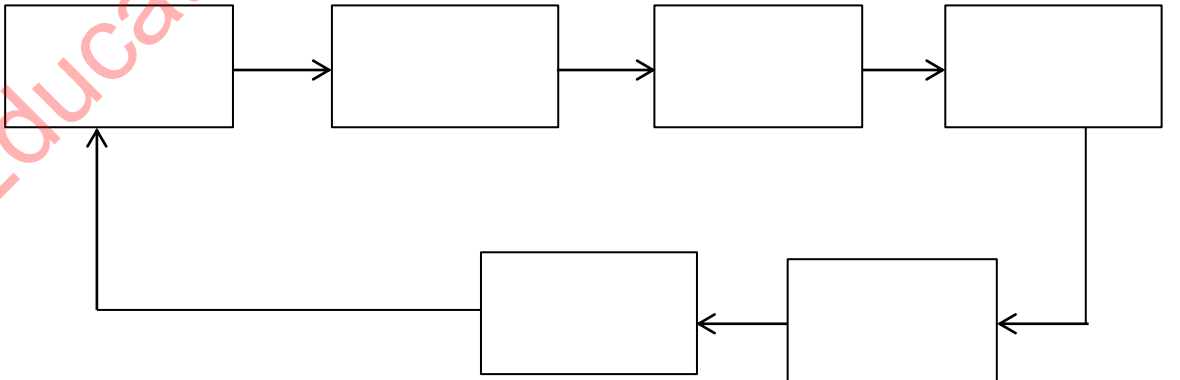

- (46) பின்வரும் அட்டவணையில் இடைவெளிகளுக்குரிய சொற்களைப் பயன்படுத்தி பூரணப்படுத்துக.

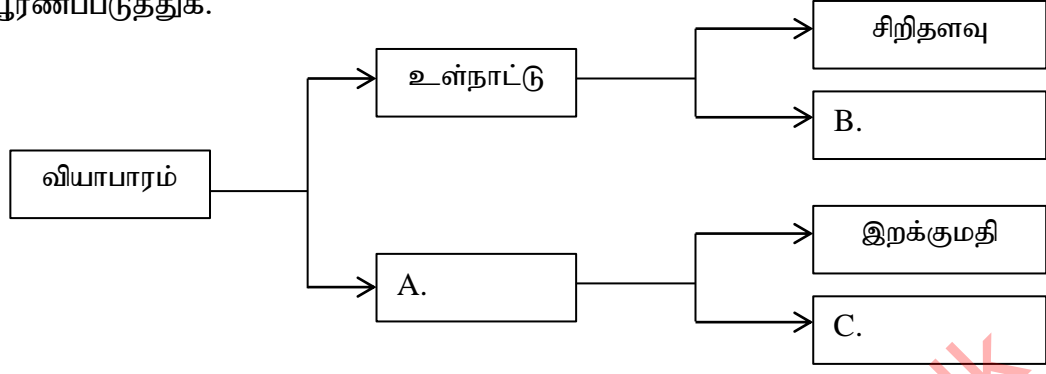

- (47) பின்வரும் வணிக வகைப்படுத்தலின் பாய்ச்சற்கோட்டுப் படத்தை பூரணப்படுத்துக.

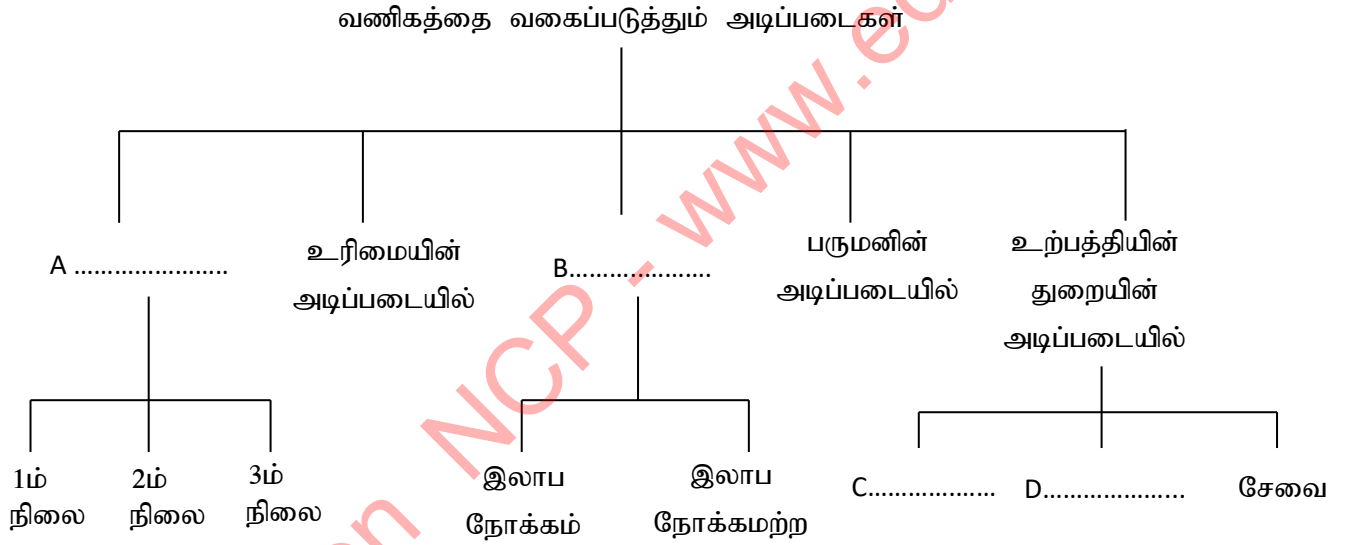

- (48) இறக்குமதி செய்யப்பட்ட பொருள் துறைமுகத்தில் களஞ்சியத்தில் இருக்கும்போதே மீண்டும் தயாரித்து, வேறு நாட்டுக்கு ஏற்றுமதி செய்தல் ..... எனக்குறிப்பிடப்படும். இறக்குமதி செய்த பொருளை துறைமுகத்திற்கு வெளியே கொண்டு சென்று தயாரித்து அல்லது தயாரிக்காது வேறு நாட்டுக்கு ஏற்றுமதி செய்தல் ..... எனக்குறிப்பிடப்படும்.

(49) தீர்மானம் எடுத்தலின் தர்க்கரீதியான செயன்முறை படிமுறைகளை பூர்த்தி செய்க.

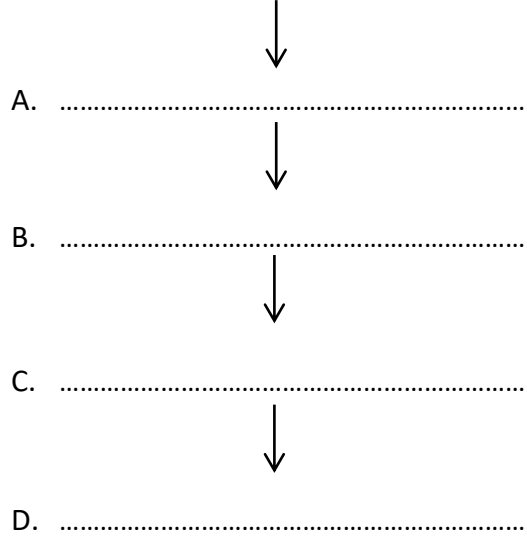

(50) பின்வருவன முகாமைத்துவதிறன்களையும், அத்திறன்களை முகாமைத்துவ மட்டத்திற்கேற்ப மேம்படுத்திக்கொள்ள வேண்டிய முறைமையினையும் பின்வரும் படம் காட்டுகின்றது.

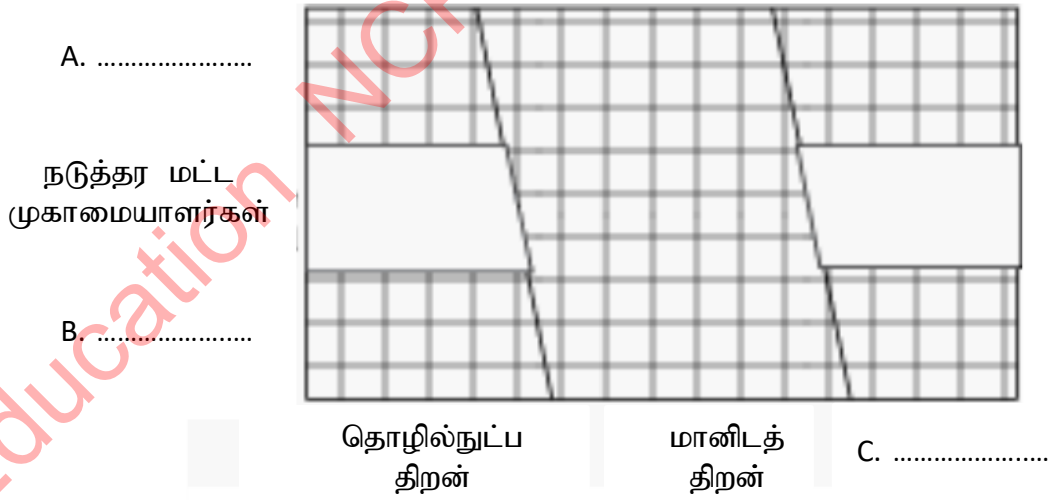

மேலுள்ள அட்டவணையிலுள்ள A, B, C, இடைவெளிகளை குறிப்பிடுக.

(20 x 2 = 40 புள்ளிகள்)



# மத்திய மாகாணக் கல்வித் திணைக்களம் கண்டி அலகுப் பரீட்சை



வணிகக் கல்வி

நேரம் : 1மணி 30நிமிடம்

பகுதி I

1) பின்வரும் கூற்றுக்களுக்கு வணிக நடவடிக்கையை வெளிப்படுத்தும் மிகப் பொருத்தமான கூற்று எது?

- (1) தாய் தனது வீட்டுத்தோட்டத்தில் உற்பத்தி செய்கின்ற மரக்கறிகளை தினந்தோறும் உணவிற்காக பயன்படுத்தல்.
- (2) தந்தை தனது மகனின் முடியை வெட்டுதல்.
- (3) யோகட் உற்பத்தியாளர் சில்லறை வியாபார நிலையங்களுக்கு விற்பனை செய்தல்.
- (4) தந்தை தனது வியாபார நிலையத்தினை மகனுக்கு நன்கொடையாக வழங்குதல்.
- (5) நபரொருவர் தனது வாகனத்தை வேறு நபரொருவருக்கு விற்பனை செய்தல். (.....)

2) பின்வருவனவற்றுள் வணிகமொன்றின் நோக்கமாக கருத முடியாதது?

- (1) சந்தையில் நிலைநிறுத்தல்.
- (2) இலாபத்தை உச்சப்படுத்தல்.
- (3) விற்பனையை உச்சப்படுத்தல்.
- (4) வணிகரின் தனிப்பட்ட திருப்தி.
- (5) தொழில் உருவாக்கம். (.....)

3) A - நிர்வாகம்

B - உற்பத்தி

C - சந்தைப்படுத்தல்

D - நிதிக்கருமம்

E - மனித வளக்கருமம்

1. தைத்த ஆடைகளை விநியோகித்தல்.

2. சம்பளக் கொடுப்பனவு.

3. வருகை அட்டவணையை பேணுதல்.

4. பதவியுயர்வு வழங்கல்.

5. இருப்புக் கட்டுபாடு.

வணிகக்கருமங்களுக்கு சரியாக பொருந்தும் தொகுதியையும் தெரிவு செய்க.

(1) A-3, B-5, C-1, D-2, E-4

(2) A-4, B-1, C-5, D-2, E-3

(3) A-2, B-4, C-3, D-5, E-1

(4) A-5, B-2, C-5, D-1, E-3

(5) A-3, B-4, C-5, D-2, E-1

(.....)

4) பொருளாதாரச் சூழல் -A

மக்கட் சூழல் -B

தொழிநுட்ப சூழல் -C

பூகோளச் சூழல் -D

60 வயதுக்கு மேற்பட்டோரின் சனத்தொகை அதிகம்

உலக நாடுகளின் நிலைபேறான அபிவிருத்தி

புதிய மருந்து கண்டுபிடிப்பு

வருமானப் பரம்பல்

பேரினச்சூழல் காரணிகளின் சரியான உதாரணங்களைக் காட்டும் விடை

(1) ABCD

(2) DACB

(3) CDBA

(4) CABD

(5) DABC

(.....)

5) வணிகத்தின் அக்குழலுக்கான பலத்தையும் புறக்குழலுக்கான வாய்பையும் எடுத்து காட்டும் விடையைத் தெரிவு செய்க.

- (1) நிதி உறுதித்தன்மையும் ஊழியர்களின் விசேட திறன்களும்
- (2) புதிய உற்பத்தி முறைகளும் நுகர்வோர் வாழ்கைப் பாங்குமாற்றமும்
- (3) உள்ளூர் உற்பத்தி அதிகரித்தலும் சனத்தொகை வயது அதிகரித்தலும்
- (4) வணிகளுக்கான வரிச்சலுகைகளும் அரசு கடன் வழங்கலும்
- (5) வியாபார சின்னம் காணப்படலும் புதிய வணிகம் ஆரம்பிக்க திட்டமிடலும்

(.....)

(5x2=10புள்ளிகள்)

6) மனிதத் தேவைகள் ,விருப்பங்கள் நிறைவேற்ற..... , .....சந்தையின் மூலம் பெற்றுகொள்ளப்படும்.

7) இல்லத்தரசிகள் வீட்டுத்தோட்டத்தில் உற்பத்தி செய்யப்படும் கீரை வகை ..... எனவும்..... விளைவாக மிகை உற்பத்தி ஏற்பட்டது.

8) வலையமைப்பினூடாக கொள்வனவு விற்பனை இடம் பெறுவது .....எனவும் வணிகங்கள் வலையமைப்பினூடாக அனைத்து நடவடிக்கைகளும் மேற்கொள்ளல் .....எனவும் குறிப்பிடப்படும்.

9) மிகை உற்பத்தியை மிகை உற்பத்தியுடன் பரிமாற்றம் செய்தல்..... எனவும் நுகர்வுப் பொருட்களை உற்பத்தி செய்ய பயன்படுத்தப்படும் பொருட்கள்..... எனவும் அழைக்கப்படும்.

10) .....மற்றும் .....நாளாந்தம் பெருமளவு கழிவுப்பொருட்கள் சேருதல் புகோள ரீதியான பிரச்சினை ஆகும்.

11) வணிகத்தின் விருத்தி தொடர்பில் அறிந்து கொள்ள.....அக்கறை காட்டுவதோடு தரமான பொருட்களை சேவைகளைப் பெற .....அக்கறை காட்டுகின்றனர்.

12) நுகர்வோரின் அறிவு, அவர்களது வருமானம் வணிகங்களுக்கு..... உருவாக்குவதுடன் சில வணிகங்களுக்கு அவை.....உண்டாக்கும்.

13) விவசாயம், காட்டுவளம், மீன்பிடி.....எனவும் தகவல் தொடர்பாடல் நடவடிக்கைகள்.....எனவும் குறிப்பிடப்படும்.

14) வணிகமொன்றின் அகச்சூழலை அறிந்து கொள்வதன் மூலம் ..... , ..... அறிந்து கொள்ள முடியும்.

15) வளங்கள்....., .....பொருட்கள் சேவைகள்.

(10x2=20புள்ளிகள்)

16) பொருட்களுடன் ஒப்பிடும் போது சேவைகளின் சிறப்பியல்புகள் ..... , ..... , .....

17) கைத்தொழில் புரட்சியுடன் வளர்ச்சியடைந்த துணைநிலைச் சேவையுடன்..... , ..... , .....

18) வணிகங்களை வகைப்படுத்தும் பல்வேறு நியதிகள் 4 குறிப்பிடுக..... , ..... , .....

19) தளபாட உற்பத்தி நிறுவனமொன்றை கருத்திற் கொண்டு, அதன் அண்மிய சூழல் காரணிகளுக்கான 4 உதாரணங்கள் தருக ....., ....., .....

20) பேரினச்சூழல் காரணிகளில் தொழிநுட்பச் சூழலுக்கான 4 உதாரணங்கள்....., ....., .....

(5x2=10புள்ளிகள்)

## பகுதி II

01) சுப்பு சிறிய அளவில் தானியங்கள்,காய்கறிகள்,பழங்கள் என்பவற்றை விளைவிக்கும் விவசாயி ஆவார். தனது விளைச்சலில் குடும்ப நுகர்வுக்கு பயன்படுத்தி மிகையை சில்லறை வியாபார நிலையங்களுக்கு வழங்குகிறார்.விற்பனையில் கிடைக்கும் பணத்தில் தனது குடும்ப நுகர்விற்கான தேவையை பூர்த்தி செய்யும் பொருட்களை கொள்வனவு செய்கிறார்.

- 1) மேற்படி நிகழ்விலிருந்து நேர் உற்பத்தி, நேரில் உற்பத்தி ஆகிய எண்ணக்கருவை விளக்குக.
- 2) தேவைக்கும் விருப்பங்களுக்கும் இடையிலான வேறுபாடுகள் தலா 4 வீதம் குறிப்பிடுக.
- 3) பொருட்கள், சேவைகளுக்கிடையிலான வேறுபாடுகள் குறிப்பிடுக.
- 4) பொருட்களுடன் ஒப்பிடும் போது சேவை உற்பத்தி வணிகங்கள் அதிகரிப்பதில் செல்வாக்கு செலுத்தும் காரணிகள் 4 குறிப்பிடுக.
- 5) வணிகங்கள் பண்புகள் 4 குறிப்பிடுக.

(5x4=20புள்ளிகள்)

02) ஐரோப்பிய நாடுகளில் ஏற்பட்ட கைத்தொழில் புரட்சி காரணமாக இது வரையில் காணப்பட்ட குடிசைக் கைத்தொழில்கள் பாரிய கைத்தொழில்கள் எனும் நிலைக்கு மாறியமை வியாபாரமும் விரிவடைந்தது.

- 1) வணிகப்பரம்பலின் வளர்ச்சிக் கட்டங்களை குறிப்பிடுக.
- 2) வர்த்தகம் என்பது வியாபாரத்திலும் கூடுதலான ஒன்றாகும். ஆயினும், வியாபாரம் இன்றி வர்த்தகம் இடம் பெற முடியாது. விளக்குக.
- 3) வணிகமொன்றின் உள்ளீட்டு வெளியீட்டுச் செயன்முறையொன்றை வரைபடத்தின் மூலம் காட்டுக.
- 4) நிகழ்காலத்தில் தகவல் தொழிநுட்பத்தின் விளைவாக வணிகத்துறையில் ஏற்பட்ட நவீன போக்குகள் 4 குறிப்பிடுக.
- 5) உற்பத்தியின் தன்மைக்கேற்ப வணிகங்களை வகைப்படுத்தி உதாரணங்களுடன் தருக.

(5x4=20புள்ளிகள்)

03) பாடசாலைக்கருகில் புத்தகம் எழுதுகருவிகள் விற்பனையகம் நடாத்தும் முத்து வணிகத்தின் விருத்தி தொடர்பில் பல சவால்களை எதிர்கொள்கிறார்.

- 1) இந் நிறுவனத்தின் மீது அக்கறை காட்டும் 4 தரப்பினரைக் குறிப்பிட்டு அக்கறை காட்டுவதற்கான காரணங்கள் தலா ஒன்று வீதம் குறிப்பிடுக.
- 2) வணிகச் சூழலை கற்பதன் ஊடாக வணிகர் ஒருவர் பெற்றுக் கொள்ளும் 4 அனுகூலங்களை குறிப்பிடுக.
- 3) மக்கட் சூழல், சட்டச்சூழல் தனித்தனியே வணிகமொன்று எவ்வாறு சந்தர்ப்பமாகவும் அச்சுறுத்தலாகவும் அமையும் என்பதை விபரிக்க.
- 4) பேரினச்சூழல் காரணிகள் வணிகத்தில் ஏற்படுவதற்கான தாக்கங்களை 2 உதாரணங்களுடன் குறிப்பிடுக.
- 5) தற்போது பூகோளச்சூழல் காரணமாக வணிகத்திற்கு ஏற்பட்டுள்ள அச்சுறுத்தல்கள் 4 குறிப்பிடுக.

(5x4=20புள்ளிகள்)